

POWER SUPPLY PW8

SERVICE MANUAL



■ CONTENTS (目次)

SPECIFICATIONS (総合仕様)	3
DIMENSIONAL DIAGRAM (寸法図)	3
PANEL LAYOUT (パネルレイアウト)	4
CIRCUIT BOARD LAYOUT (ユニットレイアウト)	5
DISASSEMBLY PROCEDURE (分解手順)	6
IC BLOCK DIAGRAM (IC ブロック図)	10
CIRCUIT BOARDS (シート基板図)	10
PARTS LIST	
BLOCK DIAGRAM (ブロックダイアグラム)	
CIRCUIT DIAGRAM (回路図)	

IMPORTANT NOTICE

This manual has been provided for the use of authorized Yamaha Retailers and their service personnel. It has been assumed that basic service procedures inherent to the industry, and more specifically Yamaha Products, are already known and understood by the users, and have therefore not been restated.

WARNING : Failure to follow appropriate service and safety procedures when servicing this product may result in personal injury, destruction of expensive components and failure of the product to perform as specified. For these reasons, we advise all Yamaha product owners that all service required should be performed by an authorized Yamaha Retailer or the appointed service representative.

IMPORTANT : This presentation or sale of this manual to any individual or firm does not constitute authorization certification, recognition of any applicable technical capabilities, or establish a principal-agent relationship of any form.

The data provided is believed to be accurate and applicable to the unit(s) indicated on the cover. The research engineering, and service departments of Yamaha are continually striving to improve Yamaha products. Modifications are, therefore, inevitable and changes in specification are subject to change without notice or obligation to retrofit. Should any discrepancy appear to exist, please contact the distributor's Service Division.

WARNING : Static discharges can destroy expensive components. Discharge any static electricity your body may have accumulated by grounding yourself to the ground bus in the unit (heavy gauge black wires connect to this bus.)

IMPORTANT : Turn the unit OFF during disassembly and parts replacement. Recheck all work before you apply power to the unit.

WARNING: This product contains chemicals known to the State of California to cause cancer, or birth defects or other reproductive harm.

DO NOT PLACE SOLDER, ELECTRICAL/ELECTRONIC OR PLASTIC COMPONENTS IN YOUR MOUTH FOR ANY REASON WHAT SO EVER!

Avoid prolonged, unprotected contact between solder and your skin! When soldering, do not inhale solder fumes or expose eyes to solder/flux vapor!

If you come in contact with solder or components located inside the enclosure of this product, wash your hands before handling food.

IMPORTANT NOTICE FOR THE UNITED KINGDOM Connecting the Plug and Cord

WARNING: THIS APPARATUS MUST BE EARTHED

IMPORTANT. The wires in this mains lead are coloured in accordance with the following code:

GREEN-AND-YELLOW	: EARTH
BLUE	: NEUTRAL
BROWN	: LIVE

As the colours of the wires in the mains lead of this apparatus may not correspond with the coloured markings identifying the terminals in your plug proceed as follows:

The wire which is coloured GREEN-and-YELLOW must be connected to the terminal in the plug which is marked by the letter E or by the safety earth symbol  or colored GREEN or GREEN-and-YELLOW.

The wire which is coloured BLUE must be connected to the terminal which is marked with the letter N or coloured BLACK.

The wire which is coloured BROWN must be connected to the terminal which is marked with the letter L or coloured RED.

• This applies only to products distributed by Yamaha Music U.K. Ltd. (3 wires)

WARNING

Components having special characteristics are marked  and must be replaced with parts having specification equal to those originally installed.



印の部品は、安全を維持するために重要な部品です。交換する場合は、安全のために必ず指定の部品をご使用ください。

■ SPECIFICATIONS (総合仕様)

■ General Specifications

Secondary Voltage	+15V	Green LED: On (+15 V), Off (less than +10 V or more than +21 V)
	-15V	Green LED: On (-15 V), Off (less than -21 V or more than -10 V)
	+12V	Green LED: On (+12 V), Off (less than +7.6 V or more than +18 V)
	+48V (Phantom Voltage)	Green LED: On (+48 V), Off (less than +32 V)
Power Consumption	265 W (IM8-40), 230 W (IM8-32), 200 W (IM8-24)	
Dimensions	Height: 100.5 mm, Depth: 412 mm, Width: 480 mm	
Net Weight	11 kg	

■ Power Connector Pin Diagram

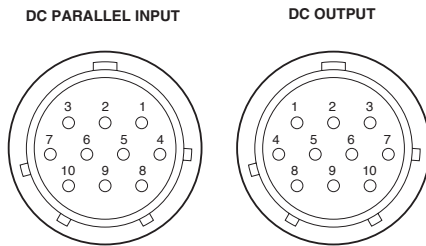

■ Power Supply Cable Pin Assignments

No.	Function
1	Power supply remote
2	+15 V
3	±15 V GND
4	+48 V GND
5	-15 V
6	+12 V
7	+12 V GND/power supply remote
8	Power supply remote
9	+48 V
10	FRAME GND

■ DIMENSIONAL DIAGRAM (寸法図)

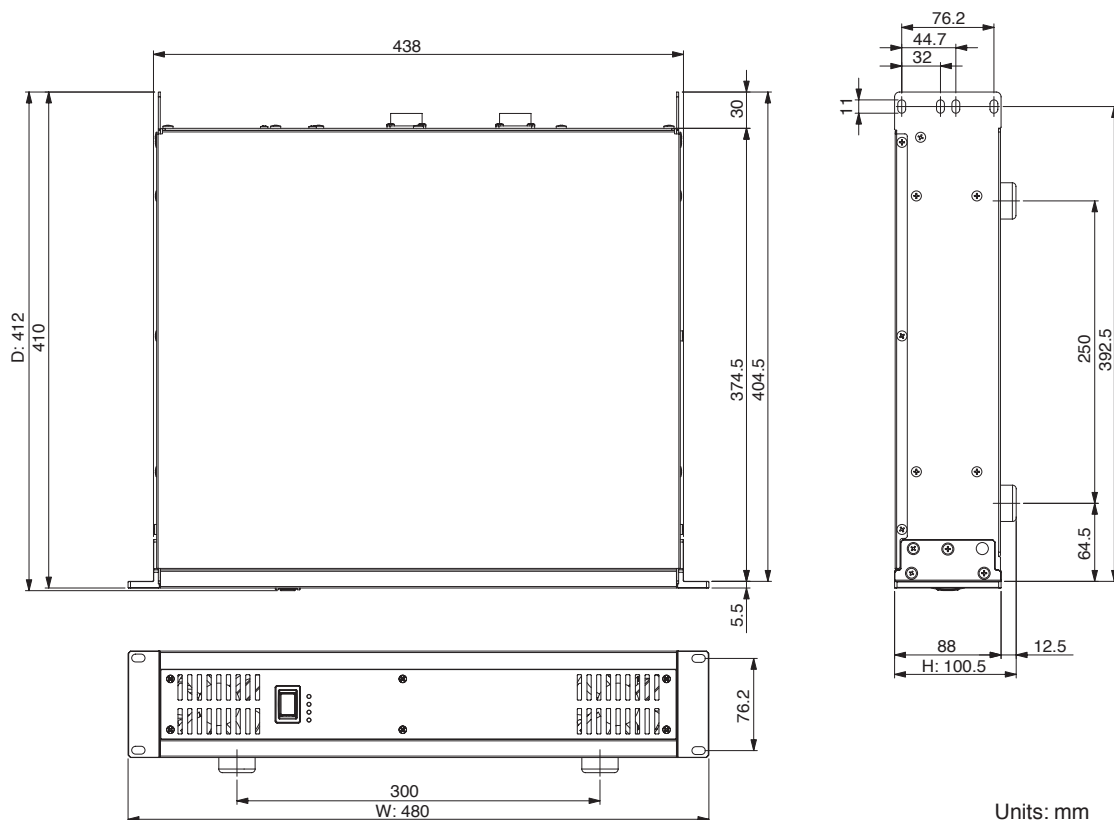

■ PANEL LAYOUT (パネルレイアウト)

Front Panel (フロントパネル)

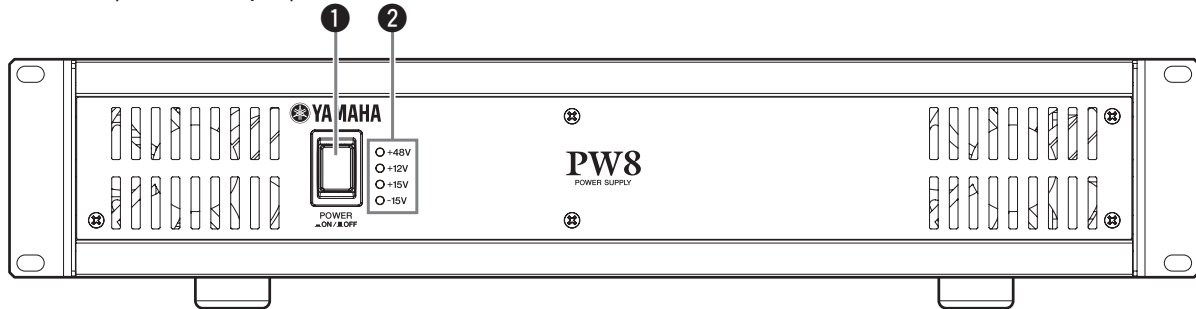

- ① POWER Switch
- ② Operation Monitor
(+48V, +12V, +15V, -15V)

- ① POWER スイッチ
- ② オペレーションモニター
(+48V、+12V、+15V、-15V)

Rear Panel (リアパネル)

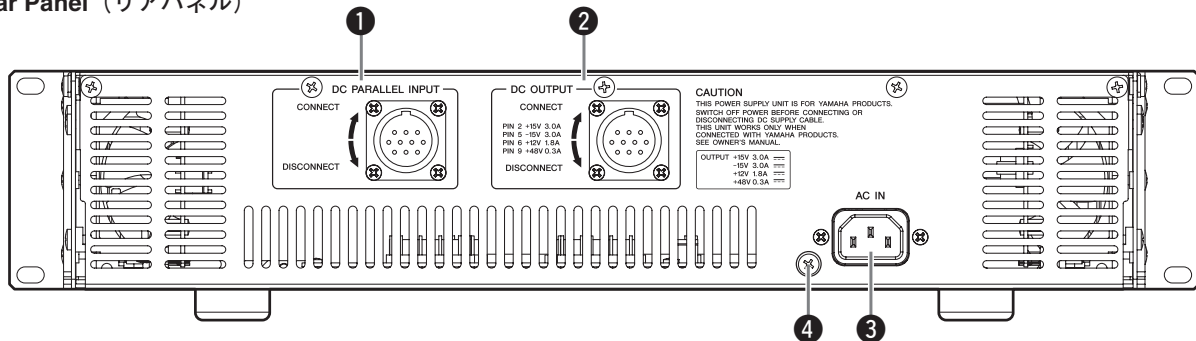

- ① DC PARALLEL INPUT Connector
- ② DC OUTPUT Connector
- ③ AC IN Connector
- ④ Ground Screw Terminal

- ① DC PARALLEL INPUT 端子
- ② DC OUTPUT 端子
- ③ AC IN 端子
- ④ アース用ネジ

■ CIRCUIT BOARD LAYOUT (ユニットレイアウト)

<TOP VIEW>

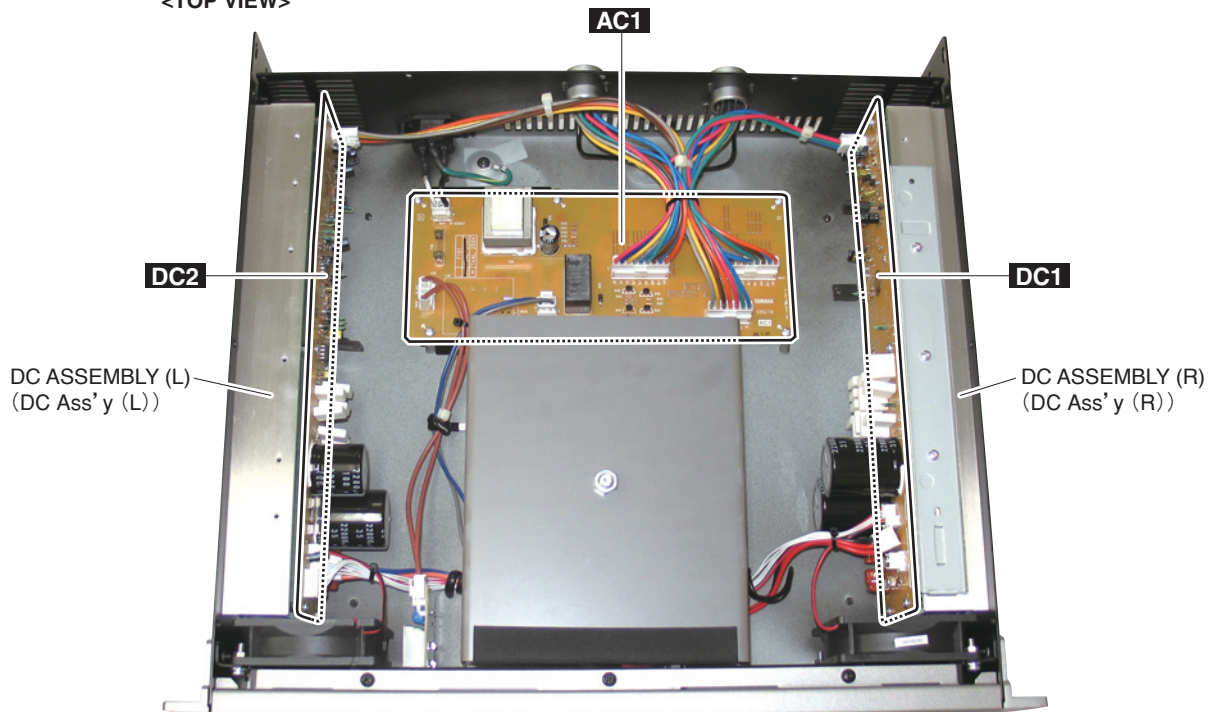

<FRONT VIEW>

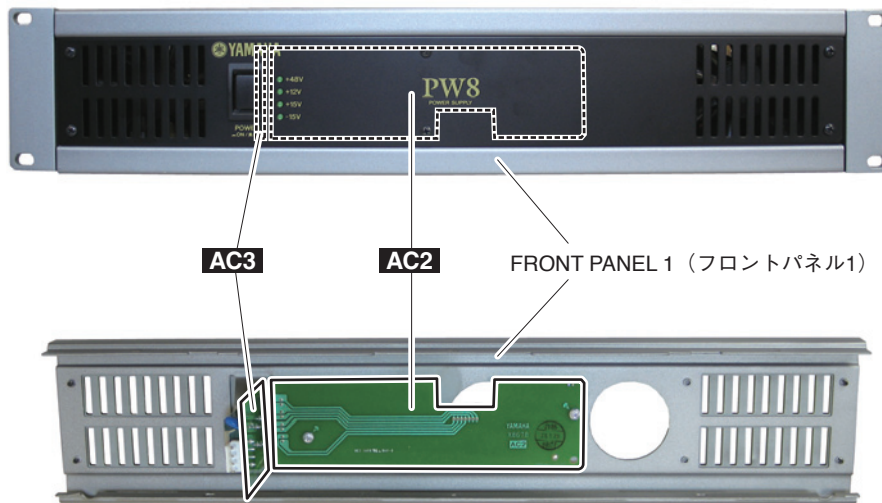

DISASSEMBLY PROCEDURE (分解手順)

The parts marked "※" are power transformer components.

(※は電源トランスの構成部品です。)

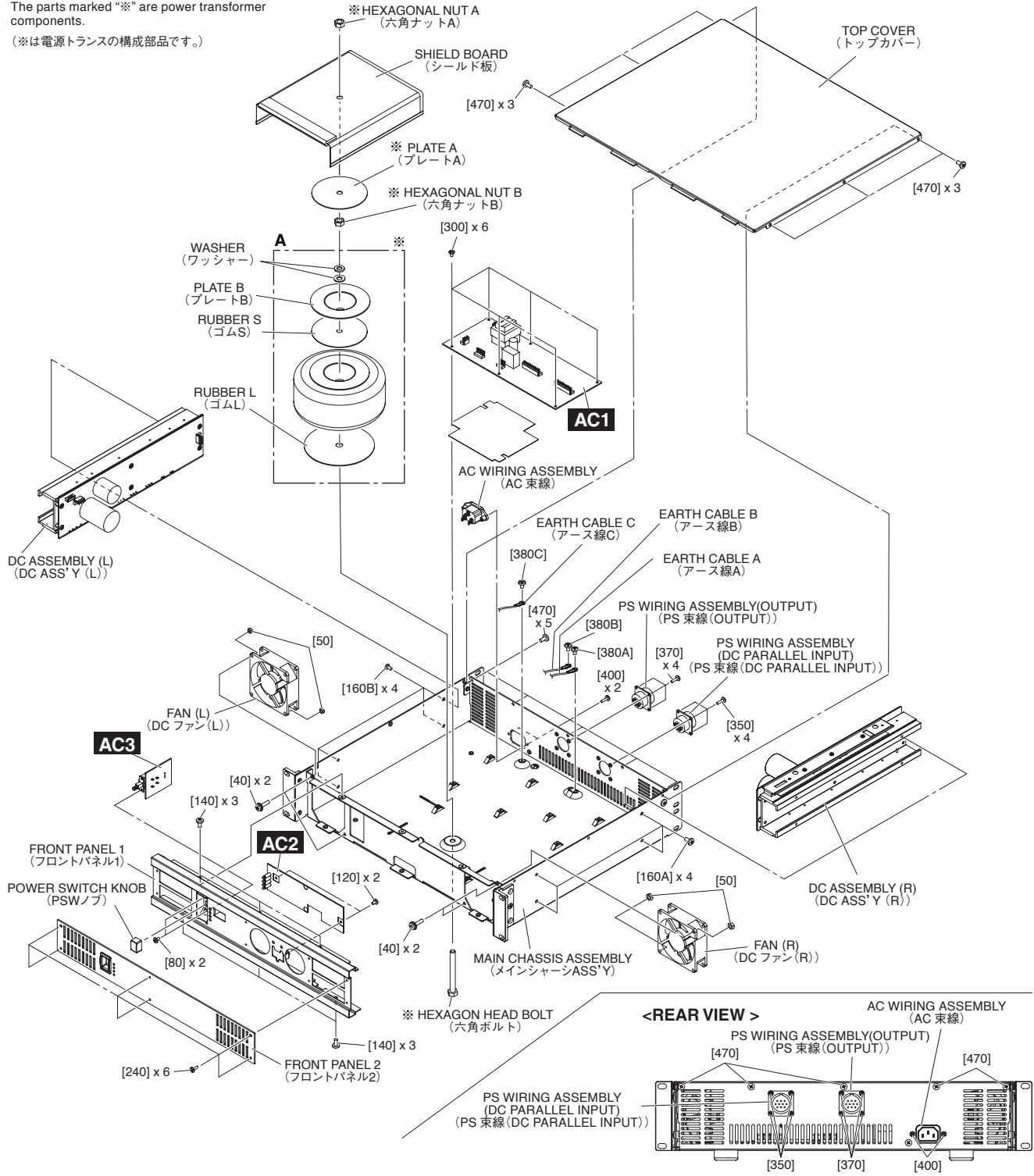

- [40]: BIND HEAD SCREW (小ネジ+BIND) 4.0X16 MFZN2W3 SP (WE98400R)
- [50]: HEXAGONAL NUT (ナット 六角) M4 #1 (WG169200)
- [80]: BIND HEAD TAPPING SCREW-S (Sタイト+BIND) 3.0X5 MFZN2W3 (WE98020R)
- [120]: BIND HEAD TAPPING SCREW-S (Sタイト+BIND) 3.0X5 MFZN2W3 (WE98020R)
- [140]: BIND HEAD TAPPING SCREW-B (Bタイト+BIND) 4.0X8 MFZN2B3 (WE962000)
- [160]: BIND HEAD TAPPING SCREW-B (Bタイト+BIND) 4.0X8 MFZN2B3 (WE962000)
- [240]: BIND HEAD TAPPING SCREW-S (Sタイト+BIND) 3.0X8 MFZN2B3 (WF25750R)
- [300]: BIND HEAD TAPPING SCREW-S (Sタイト+BIND) 3.0X5 MFZN2W3 (WE98020R)
- [350]: BIND HEAD TAPPING SCREW-B (Bタイト+BIND) 3.0X10 MFZN2B3 (WE972200)
- [370]: BIND HEAD TAPPING SCREW-B (Bタイト+BIND) 3.0X10 MFZN2B3 (WE972200)
- [380]: BIND HEAD TAPPING SCREW-S (Sタイト+BIND) 4.0X6 MFZN2B3 (WE974300)
- [400]: BIND HEAD TAPPING SCREW-B (Bタイト+BIND) 3.0X10 MFZN2B3 (WE972200)
- [470]: BIND HEAD TAPPING SCREW-B (Bタイト+BIND) 4.0X8 MFZN2B3 (WE962000)

Fig. 1 (図1)

1. **Top Cover (Time required: About 2 minutes)**
Remove the eleven (11) screws marked [470]. The top cover can then be removed. (Fig. 1)
2. **Power Transformer (Time required: About 3 minutes)**
 - 2-1 Remove the top cover. (See procedure 1.)
 - 2-2 Remove the hexagonal nut A. The shield board and plate A can then be removed. (Fig. 1)
 - 2-3 Remove the hexagonal nut B and remove the hexagon bolt from the bottom side of the main chassis assembly. The parts marked "A" can then be removed. (Fig. 1)
3. **DC Assembly**
 - 3-1 Remove the top cover. (See procedure 1.)
 - 3-2 **DC1 Circuit Board (Time required: About 5 minutes)**
 - 3-2-1 Remove the four (4) screws marked [160A]. The DC assembly (R) can then be removed. (Fig. 1)
 - 3-2-2 Remove the three (3) screws marked [R70A]. The transistor fixing plate A can then be removed. (Photo 1)
 - 3-2-3 Remove the four (4) screws marked [R70B]. The transistor fixing plate B can then be removed. (Photo 2)
 - 3-2-4 Remove the six (6) screws marked [R40] and the screw marked [R70C]. The DC1 circuit board can then be removed. (Photo 2, Photo 3)

* **The diode stack and transistor of the DC1 circuit board are in close contact with the insulation sheet. (Photo 4, Photo 5)**

1. **トップカバー (所要時間: 約 2 分)**
[470] のネジ 11 本を外し、トップカバーを外します。(図 1)
2. **電源トランス (所要時間: 約 3 分)**
 - 2-1 トップカバーを外します。(1 項参照)
 - 2-2 六角ナット A を外し、シールド板とプレート A を外します。(図 1)
 - 2-3 六角ナット B と、メインシャーシ Ass'y の底面側から六角ボルトを外し、図 1 の A の部分を外します。(図 1)
3. **DC 電源セット**
 - 3-1 トップカバーを外します。(1 項参照)
 - 3-2 **DC1 シート (所要時間: 約 5 分)**
 - 3-2-1 [160A] のネジ 4 本を外し、DC Ass'y R を外します。(図 1)
 - 3-2-2 [R70A] のネジ 3 本を外し、TR 押え金具 A を外します。(写真 1)
 - 3-2-3 [R70B] のネジ 4 本を外し、TR 押え金具 B を外します。(写真 2)
 - 3-2-4 [R40] のネジ 6 本と [R70C] のネジ 1 本を外し、DC1 シートを外します。(写真 2、写真 3)

※ DC1 シートのダイオードスタックおよびトランジスタは放熱シートに密着しています。(写真 4、写真 5)

• DC ASSEMBLY (R)(DC ASS'Y (R))
<TOP VIEW>

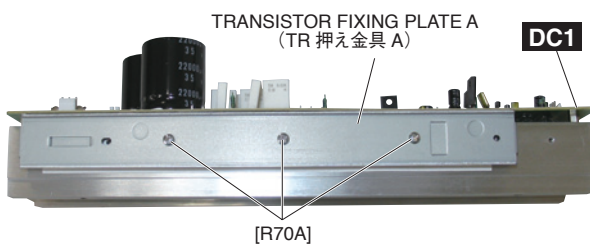

[R70A]: BIND HEAD SCREW (小ネジ+B I N D)
3.0X10 MFZN2W3 (WE95290R)

Photo 1 (写真1)

• DC ASSEMBLY (R)(DC ASS'Y (R))
<LOWER VIEW>

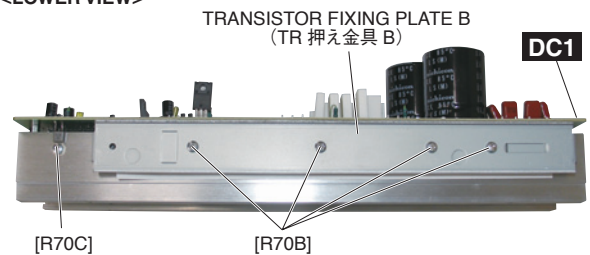

[R70]: BIND HEAD SCREW (小ネジ+B I N D)
3.0X10 MFZN2W3 (WE95290R)

Photo 2 (写真2)

• DC ASSEMBLY (R)(DC ASS'Y (R))
<LEFT SIDE VIEW>

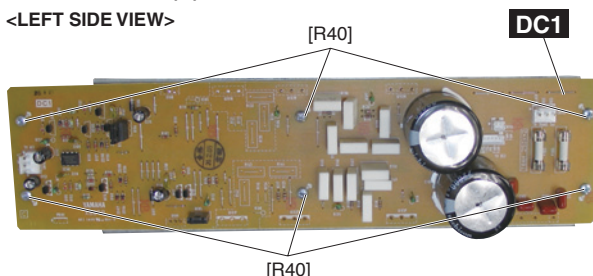

[R40]: BIND HEAD SCREW (小ネジ+B I N D)
3.0X6 MFZN2W3 (WE774000)

Photo 3 (写真3)

• DC ASSEMBLY (R)(DC ASS'Y (R))
<TOP VIEW>

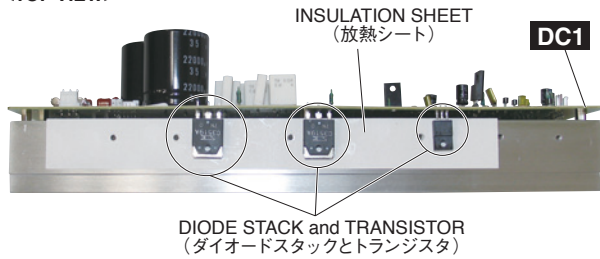

Photo 4 (写真4)

• DC ASSEMBLY (R)(DC ASS'Y (R))
<LOWER VIEW>

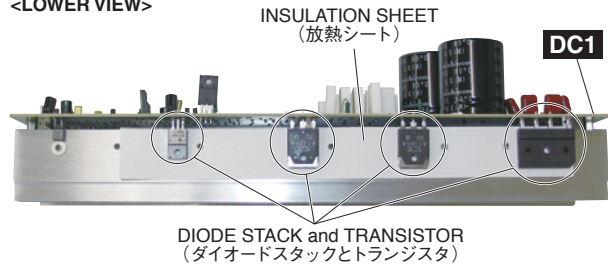

Photo 5 (写真5)

3-3 DC2 Circuit Board

(Time required: About 5 minutes)

- 3-3-1 Remove the four (4) screws marked [160B]. The DC assembly (L) can then be removed. (Fig. 1)
- 3-3-2 Remove the five (5) screws marked [L70]. The transistor fixing plate C can then be removed. (Photo 6)
- 3-3-3 Remove the six (6) screws marked [L40]. The DC2 circuit board can then be removed. (Photo 7)

* **The diode stack and transistor of the DC2 circuit board are in close contact with the insulation sheet. (Photo 8)**

3-3 DC2 シート (所要時間: 約 5 分)

- 3-3-1 [160B] のネジ 4 本を外し、DC Ass'y L を外します。(図 1)
 - 3-3-2 [L70] のネジ 5 本を外し、TR 押え金具 C を外します。(写真 6)
 - 3-3-3 [L40] のネジ 6 本を外し、DC2 シートを外します。(写真 7)
- ※ DC2 シートのダイオードスタックおよびトランジスタは放熱シートに密着しています。(写真 8)

• DC ASSEMBLY (L)(DC ASS'Y (L))
<LOWER VIEW>

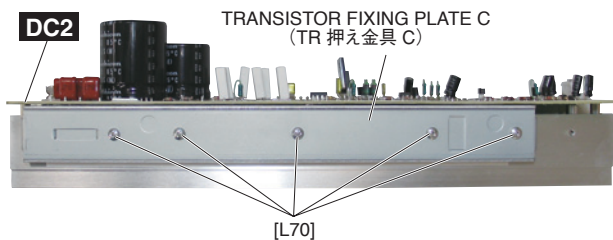

[L70]: BIND HEAD SCREW (小ネジ+B I N D)
3.0X10 MFZN2W3 (WE95290R)

Photo 6 (写真6)

• DC ASSEMBLY (L)(DC ASS'Y (L))
<RIGHT SIDE VIEW>

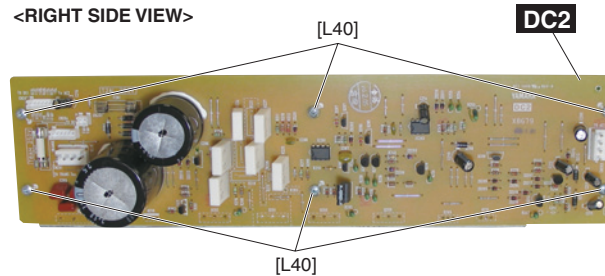

[L40]: BIND HEAD SCREW (小ネジ+B I N D)
3.0X6 MFZN2W3 (WE774000)

Photo7 (写真7)

• DC ASSEMBLY (L)(DC ASS'Y (L))
<LOWER VIEW>

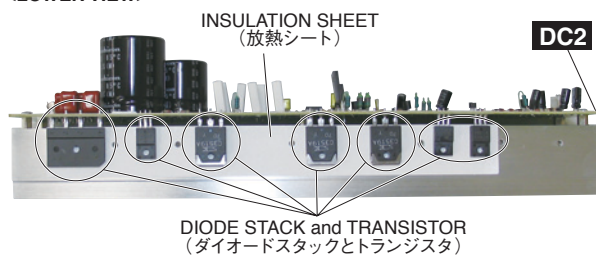

Photo 8 (写真8)

4. AC1 Circuit Board

(Time required: About 3 minutes)

- 4-1 Remove the top cover. (See procedure 1.)
- 4-2 Remove the six (6) screws marked [300]. The AC1 circuit board can then be removed. (Fig. 1)

5. PS Wiring Assembly

- 5-1 Remove the top cover. (See procedure 1.)
- 5-2 **DC PARALLEL INPUT**
(Time required: About 3 minutes)
 - 5-2-1 Remove the screw marked [380A]. The earth cable A can then be removed. (Fig. 1)
 - 5-2-2 Remove the four (4) screws marked [350]. The DC wiring assembly (DC PARALLEL INPUT) can then be removed. (Fig. 1)
- 5-3 **DC OUTPUT (Time required: About 3 minutes)**
 - 5-3-1 Remove the screw marked [380B]. The earth cable B can then be removed. (Fig. 1)
 - 5-3-2 Remove the four (4) screws marked [370]. The DC wiring assembly (OUTPUT) can then be removed. (Fig. 1)

6. AC Wiring Assembly

(Time required: About 3 minutes)

- 6-1 Remove the top cover. (See procedure 1.)
- 6-2 Remove the screw marked [380C]. The earth cable C can then be removed. (Fig. 1)
- 6-3 Remove the two (2) screws marked [400]. The AC wiring assembly can then be removed. (Fig. 1)

7. AC3 Circuit Board

(Time required: About 4 minutes)

- 7-1 Remove the top cover. (See procedure 1.)
- 7-2 Remove the six (6) screws marked [240]. The front panel 2 can then be removed. (Fig. 1)
- 7-3 Remove the power switch knob from the AC3 circuit board. (Fig. 1)
- 7-4 Remove the two (2) screws marked [80]. The AC3 circuit board can then be removed. (Fig. 1)

8. AC2 Circuit Board

(Time required: About 4 minutes)

- 8-1 Remove the top cover. (See procedure 1.)
- 8-2 Remove the six (6) screws marked [140]. The front panel 1 can then be removed. (Fig. 1)
- 8-3 Remove the two (2) screws marked [120]. The AC2 circuit board can then be removed. (Fig. 1)

9. Fan (L,R) (Time required: About 5 minutes)

- 9-1 Remove the top cover. (See procedure 1.)
- 9-2 Remove the six (6) screws marked [140]. The front panel 1 can then be removed. (Fig. 1)
- 9-3 Remove the two (2) screws marked [40] and two (2) hexagonal nuts marked [50]. The fan (L) can then be removed. (Fig. 1)

* **The fan (R) can be removed in the same way.**

4. AC1 シート (所要時間: 約 3 分)

- 4-1 トップカバーを外します。(1 項参照)
- 4-2 [300] のネジ 6 本を外し、AC1 シートを外します。(図 1)

5. PS 束線

- 5-1 トップカバーを外します。(1 項参照)
- 5-2 **DC PARALLEL INPUT (所要時間: 約 3 分)**
 - 5-2-1 [380A] のネジ 1 本を外し、アース線 A を外します。(図 1)
 - 5-2-2 [350] のネジ 4 本を外し、DC 束線 (DC PARALLEL INPUT) を外します。(図 1)
- 5-3 **DC OUTPUT (所要時間: 約 3 分)**
 - 5-3-1 [380B] のネジ 1 本を外し、アース線 B を外します。(図 1)
 - 5-3-2 [370] のネジ 4 本を外し、DC 束線 (OUTPUT) を外します。(図 1)

6. AC 束線 (所要時間: 約 3 分)

- 6-1 トップカバーを外します。(1 項参照)
- 6-2 [380C] のネジ 1 本を外し、アース線 C を外します。(図 1)
- 6-3 [400] のネジ 2 本を外し、AC 束線を外します。(図 1)

7. AC3 シート (所要時間: 約 4 分)

- 7-1 トップカバーを外します。(1 項参照)
- 7-2 [240] のネジ 6 本を外し、フロントパネル 2 を外します。(図 1)
- 7-3 PSW ノブを AC3 シートから外します。(図 1)
- 7-4 [80] のネジ 2 本を外し、AC3 シートを外します。(図 1)

8. AC2 シート (所要時間: 約 4 分)

- 8-1 トップカバーを外します。(1 項参照)
- 8-2 [140] のネジ 6 本を外し、フロントパネル 1 を外します。(図 1)
- 8-3 [120] のネジ 2 本を外し、AC2 シートを外します。(図 1)

9. DC ファン (L・R) (所要時間: 約 5 分)

- 9-1 トップカバーを外します。(1 項参照)
 - 9-2 [140] のネジ 6 本を外し、フロントパネル 1 を外します。(図 1)
 - 9-3 [40] のネジ 2 本と [50] の六角ナット 2 個を外し、DC ファン (L) を外します。(図 1)
- ※ DC ファン (R) も同じ手順で外せます。

■ IC BLOCK DIAGRAM (IC ブロック図)

- **μPC4570C (XC520A00)**
 DC1: IC101
 DC2: IC201, IC202
 Dual Operational Amplifier

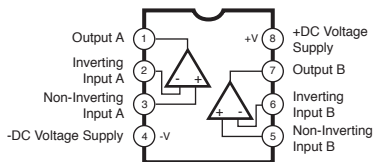

■ CIRCUIT BOARDS (シート基板図)

AC1 Circuit Board (X8678C0)	11
AC2 Circuit Board (X8678C0)	12
AC3 Circuit Board (X8678C0)	12
DC1 Circuit Board (X8679D0)	13
DC2 Circuit Board (X8679D0)	14

Note: See parts list for details of circuit board component parts.

注： シートの部品詳細はパーツリストをご参照ください。

● AC1 Circuit Board

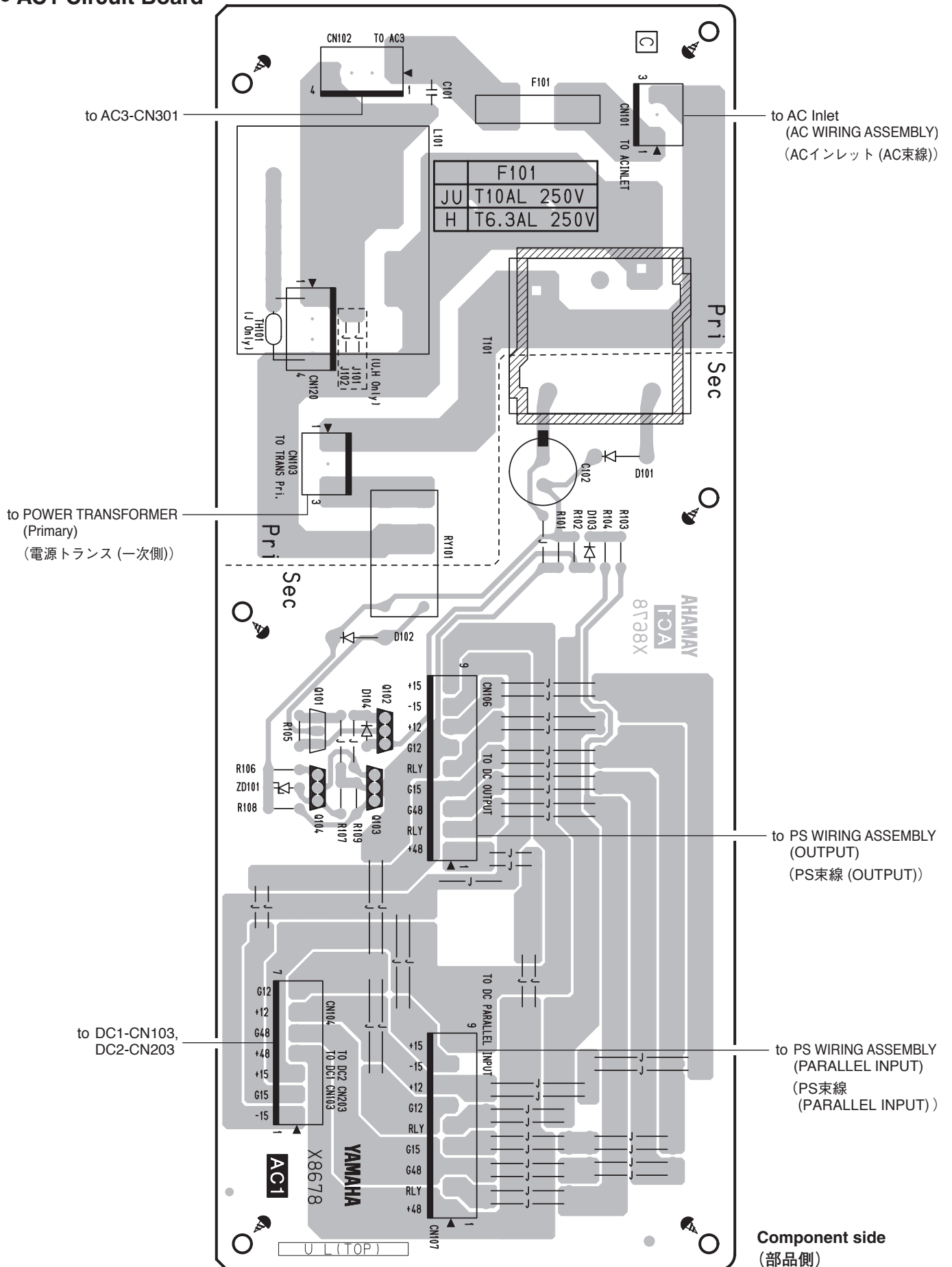

● AC2 Circuit Board

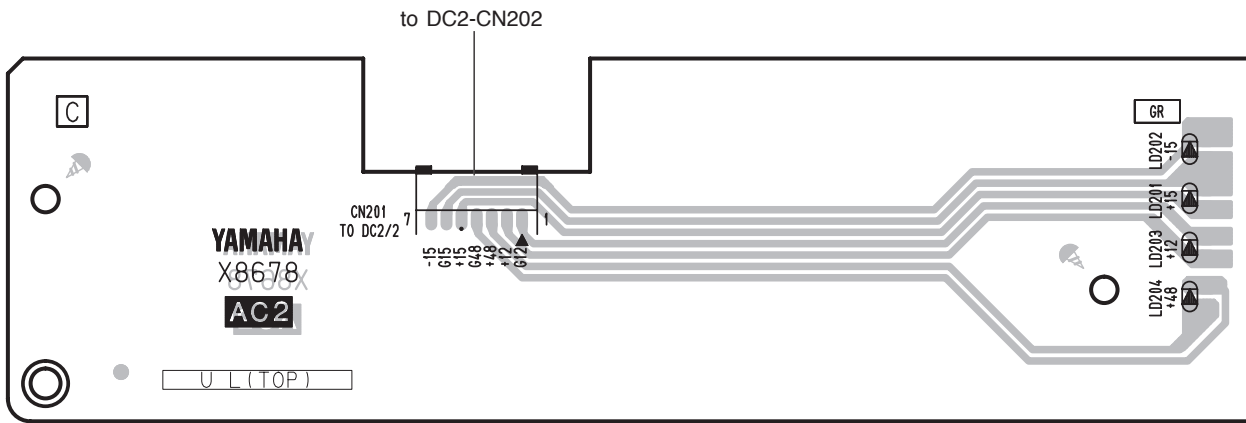

Component side (部品側)

● AC3 Circuit Board

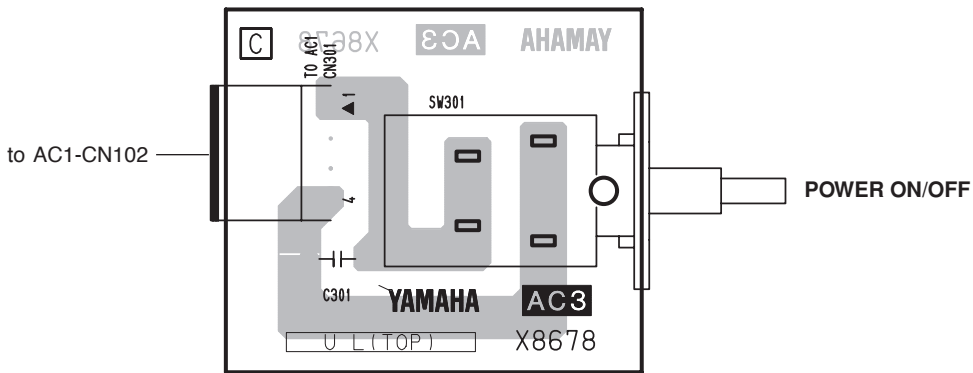

Component side (部品側)

● DC1 Circuit Board

Scale: 80/100

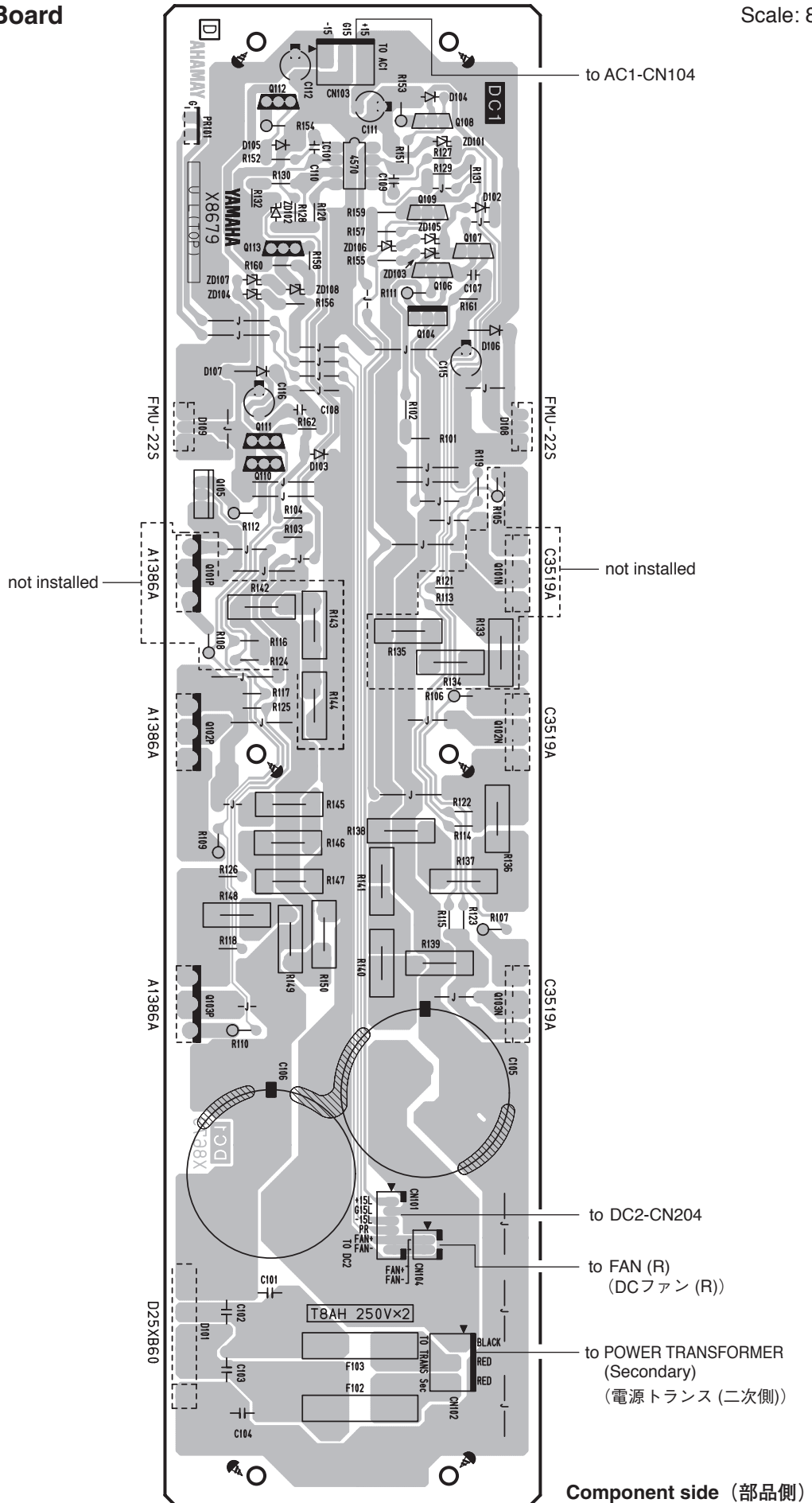

● DC2 Circuit Board

Scale: 80/100

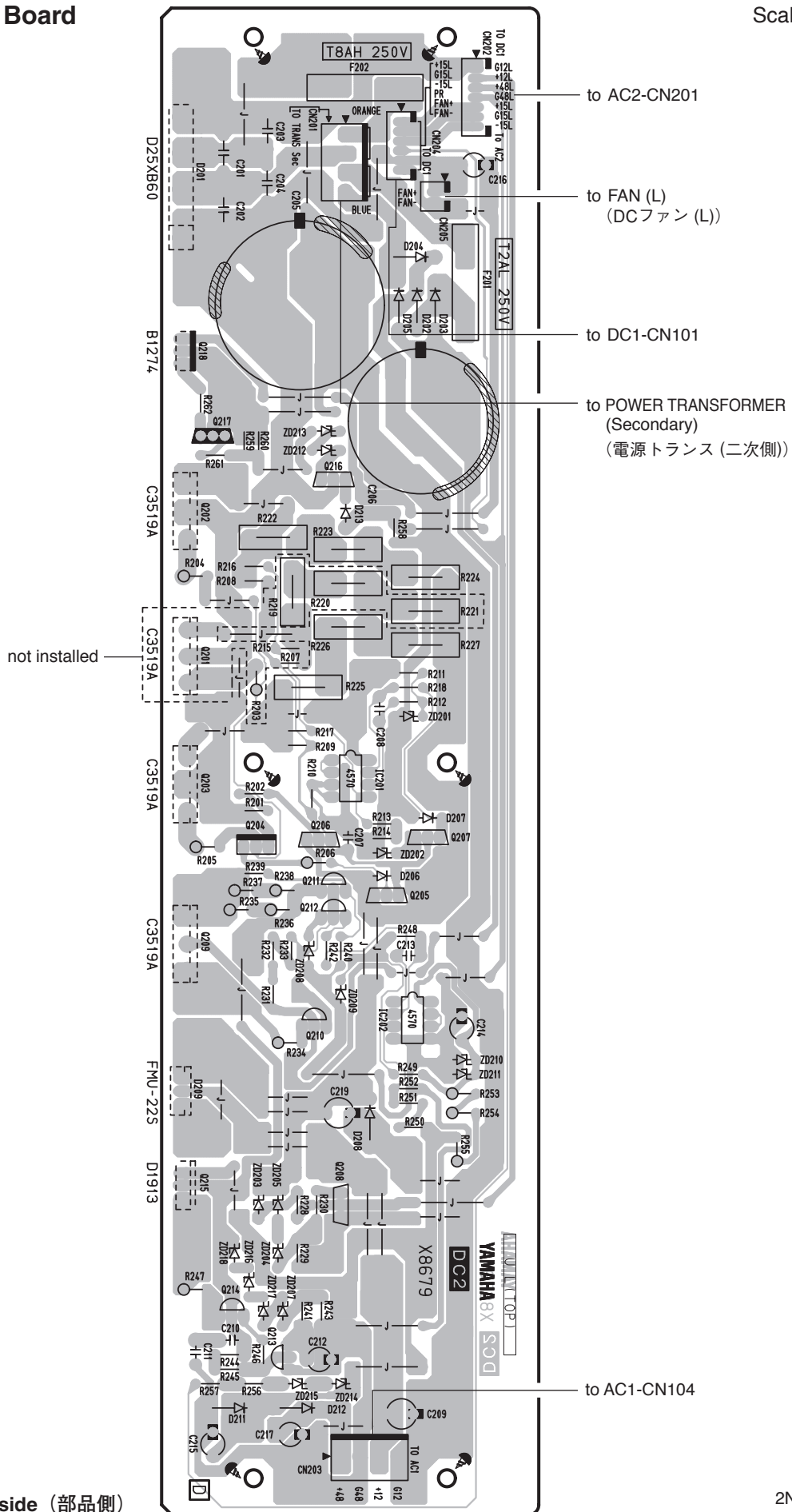

POWER SUPPLY

PW8

PARTS LIST

■ CONTENTS (目次)

OVERALL ASSEMBLY (総組立)	2
DC ASSEMBLY L (DC Ass'y L)	6
DC ASSEMBLY R (DC Ass'y R)	7
ELECTRICAL PARTS (電気部品)	8-12

Notes : DESTINATION ABBREVIATIONS

A : Australian model	M : South African model
B : British model	O : Chinese model
C : Canadian model	Q : South-east Asia model
D : German model	T : Taiwan model
E : European model	U : U.S.A. model
F : French model	V : General export model (110V)
H : North European model	W : General export model (220V)
I : Indonesian model	N,X : General export model
J : Japanese model	Y : Export model
K : Korean model	

■ WARNING

Components having special characteristics are marked  and must be replaced with parts having specification equal to those originally installed.

 印の部品は、安全を維持するために重要な部品です。交換する場合は、安全のために必ず指定の部品をご使用ください。

- The numbers "QTY" show quantities for each unit.
- The parts with "--" in "PART NO." are not available as spare parts.
- This mark "}" in the REMARKS column means these parts are interchangeable.
- The second letter of the shaded (■) part number is O, not zero.
- The second letter of the shaded (■) part number is I, not one.
- 部品価格ランクは、変更になることがあります。
- QTY 欄に記載されている数字は、各ユニット当たりの使用個数です。
- PART NO. が "--" の部品は、サービス用部品として準備されておりません。
- REMARKS 欄の「}」マークの部品は、併用部品です。
- 網掛けの付いた PART NO. の 2 番目の文字は「ゼロ」ではなく、「オー」です。
- 網掛けの付いた PART NO. の 2 番目の文字は「イチ」ではなく、「アイ」です。

OVERALL ASSEMBLY (総組立)

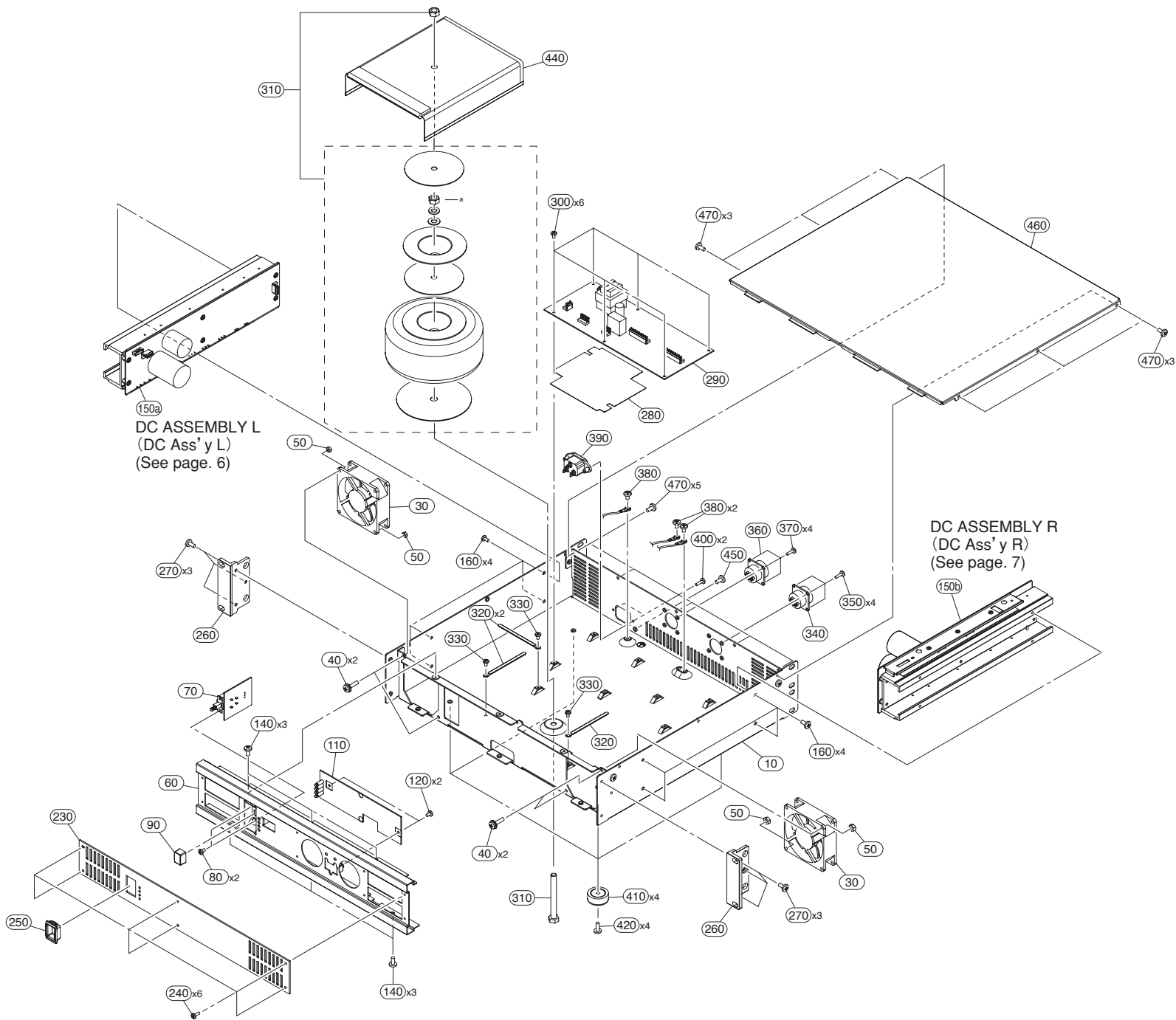

FRONT SIDE

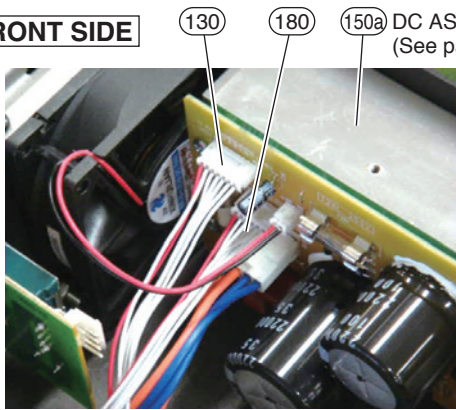

DC ASSEMBLY L (DC Ass'y L)
(See page. 6)

DC ASSEMBLY R (DC Ass'y R)
(See page. 7)

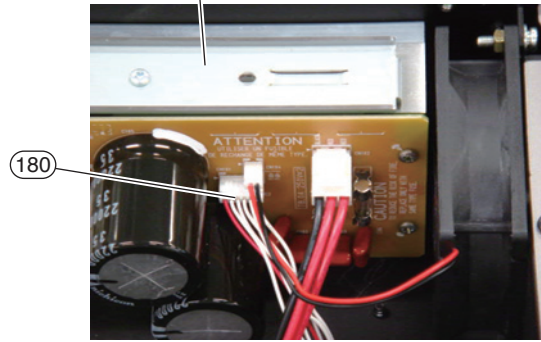

FRONT SIDE

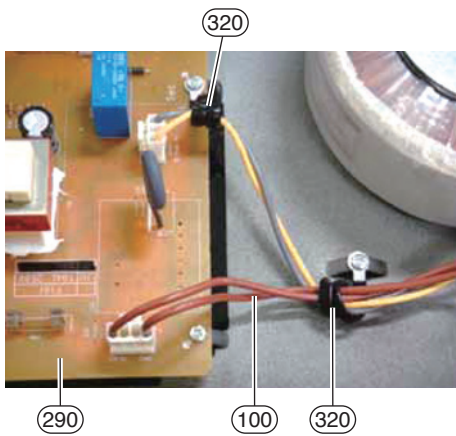
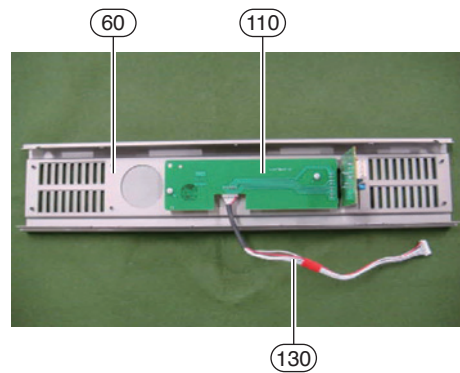
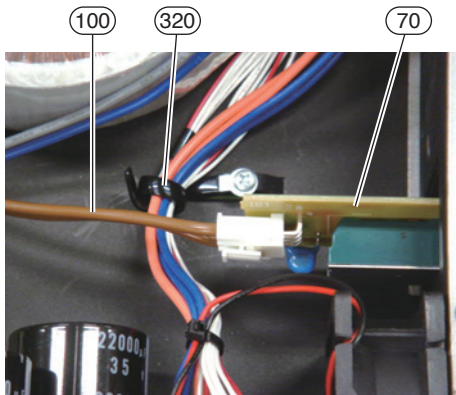
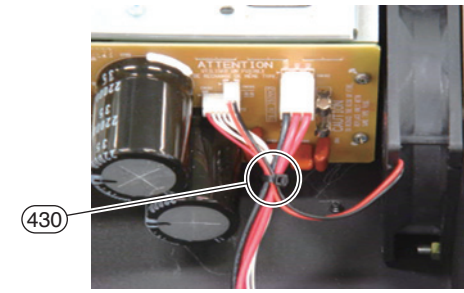
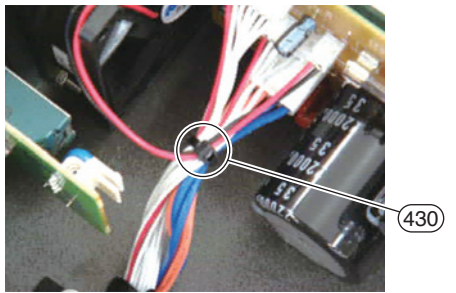

(150a) DC ASSEMBLY L (DC Ass'y L)
(See page. 6)

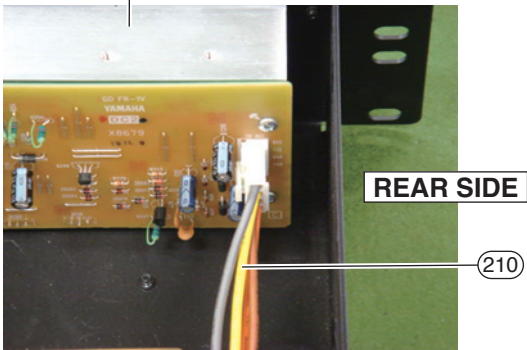

(150b) DC ASSEMBLY R (DC Ass'y R)
(See page. 7)

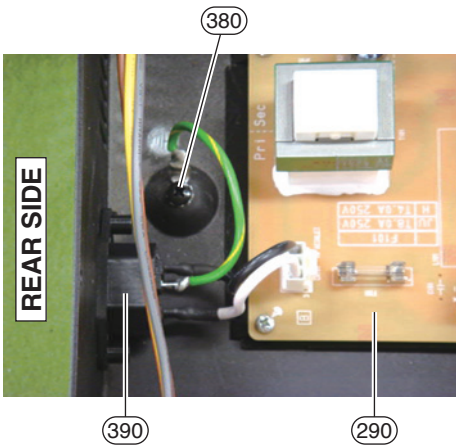
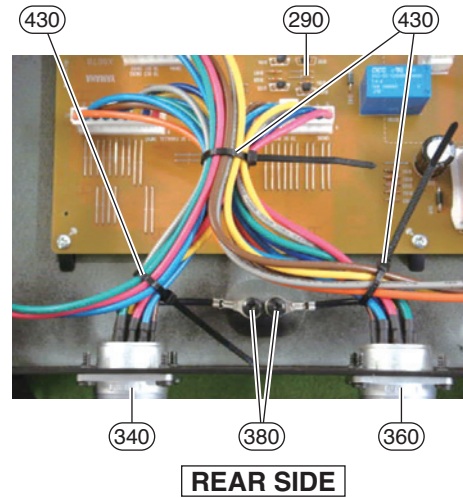
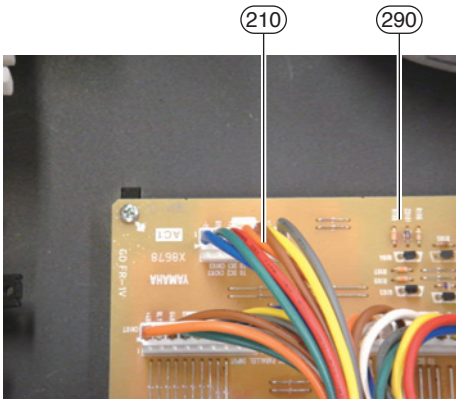
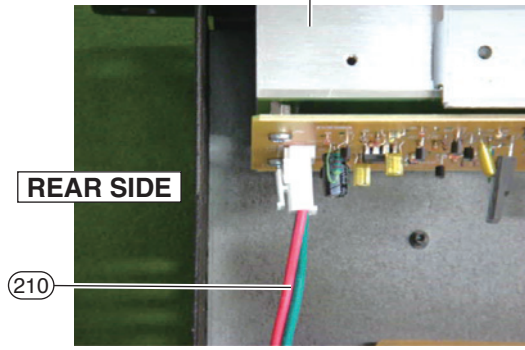

REF NO.	PART NO.	DESCRIPTION	部 品 名	REMARKS	QTY	RANK
	--	OVERALL ASSEMBLY		PW8		
	--	OVERALL ASSEMBLY	J	J (WM15230)		
	--	OVERALL ASSEMBLY	U	U (WM15240)		
	--	OVERALL ASSEMBLY	H/K/C	H,B,O (WM15250)		
	--	OVERALL ASSEMBLY	A	A (WM15260)		
*	10	WP415800	MAIN CHASSIS ASSEMBLY	メインシャーシ A s s ' y		
	30	WA968500	FAN	D C フ ァ ン	2	06
	40	WE98400R	BIND HEAD SCREW	小 ネ ジ + B I N D	4	01
	50	WG169200	HEXAGONAL NUT	ナ ッ ト 6 角	4	
	60	--	FRONT PANEL 1	フ ロ ン ト パ ネ ル 1 塗 装 (WM15060)		
*	70	WM185500	CIRCUIT BOARD	A C 3 シ ー ト		
*	70	WM185800	CIRCUIT BOARD	A C 3 シ ー ト	J	
*	70	WM186100	CIRCUIT BOARD	A C 3 シ ー ト	U	
*	80	WE98020R	BIND HEAD TAPPING SCREW-S	S タ イ ト + B I N D	H,B,O,A	
	90	WD34560R	POWER SWITCH KNOB	P S W ノ ブ	POWER ON/OFF	01
	100	--	WIRING ASSEMBLY	P S W 束 線	(WK72830)	
*	110	WM185400	CIRCUIT BOARD	A C 2 シ ー ト	J	
*	110	WM185700	CIRCUIT BOARD	A C 2 シ ー ト	U	
*	110	WM186000	CIRCUIT BOARD	A C 2 シ ー ト	H,B,O,A	
	120	WE98020R	BIND HEAD TAPPING SCREW-S	S タ イ ト + B I N D		2
	130	--	WIRING ASSEMBLY	束 線 P H - P H	(WM31480)	
	140	WE962000	BIND HEAD TAPPING SCREW-B	B タ イ ト + B I N D		6
	150	--	DC POWER SET	D C 電 源 セ ッ ト	(WM22430)	
	150a	WM163500	DC ASSEMBLY L	D C A s s ' y L		
	150b	WM163600	DC ASSEMBLY R	D C A s s ' y R		
	160	WE962000	BIND HEAD TAPPING SCREW-B	B タ イ ト + B I N D		8
	180	--	WIRING ASSEMBLY	束 線 P H - P H	(WM31470)	
	210	--	WIRING ASSEMBLY	D C	(WK72810)	
*	230	WM150800	FRONT PANEL 2	フ ロ ン ト パ ネ ル 2 印 刷		
	240	WF25750R	BIND HEAD TAPPING SCREW-S	S タ イ ト + B I N D		6
	250	WD34570R	POWER SWITCH ESCUTCHEON	P S W エ ス カ ッ シ ョ ン		01
	260	WD49210R	RACK ANGLE BRACKET	ラ ッ ク ア ン グ ル 塗 装		2
	270	WE962000	BIND HEAD TAPPING SCREW-B	B タ イ ト + B I N D		6
	280	--	INSULATION SHEET	絶 縁 シ ー ト	(WM79650)	01
*	290	WM185300	CIRCUIT BOARD	A C 1 シ ー ト	J	
*	290	WM185600	CIRCUIT BOARD	A C 1 シ ー ト	U	
*	290	WM185900	CIRCUIT BOARD	A C 1 シ ー ト	H,B,O,A	
	300	WE98020R	BIND HEAD TAPPING SCREW-S	S タ イ ト + B I N D		6
⚠	310	X8970A00	POWER TRANSFORMER	ト ラ ン ス	J	
⚠	310	X8971A00	POWER TRANSFORMER	ト ラ ン ス	U	
⚠	310	X8972A00	POWER TRANSFORMER	ト ラ ン ス	H,B,O	
⚠	310	X8973A00	POWER TRANSFORMER	ト ラ ン ス	A	
	320	CB81751R	CORD CLAMP	S-14B-E,S-14		4
	330	WE98020R	BIND HEAD TAPPING SCREW-S	S タ イ ト + B I N D		3
	340	--	WIRING ASSEMBLY	P S 束 線	DC PARALLEL INPUT (WK72060)	
	350	WE972200	BIND HEAD TAPPING SCREW-B	B タ イ ト + B I N D		4
	360	--	WIRING ASSEMBLY	P S 束 線	DC OUTPUT (WK72030)	
	370	WE972200	BIND HEAD TAPPING SCREW-B	B タ イ ト + B I N D		4
	380	WE974300	BIND HEAD TAPPING SCREW-S	S タ イ ト + B I N D		4
⚠	390	--	WIRING ASSEMBLY	A C 束 線	AC IN (WM22420)	01
	400	WE972200	BIND HEAD TAPPING SCREW-B	B タ イ ト + B I N D		2
	410	CB806590	LEG	ア ン プ レ ッ グ		4
	420	WE97230R	BIND HEAD TAPPING SCREW-B	B タ イ ト + B I N D		4
	430	CB06925R	BINDING TIE	イ ン シ ュ ロ ッ ク タイ		5
	440	--	SHIELD BOARD	シ ー ル ド 板	(WN55970)	01
	450	WE974300	BIND HEAD TAPPING SCREW-S	S タ イ ト + B I N D		01
	460	WD49230R	TOP COVER	ト ッ プ カ バ ー 塗 装		08
	470	WE962000	BIND HEAD TAPPING SCREW-B	B タ イ ト + B I N D		11
			ACCESSORIES	付 属 品		
⚠		VT119800	AC CORD	電 源 コ ー ド	J	06
⚠		WC249500	AC CORD	電 源 コ ー ド	U	05
⚠		WE66730R	AC CORD	電 源 コ ー ド	B	09
⚠		WC901301	POWER SUPPLY CORD	電 源 コ ー ド セ ッ ト	O	
⚠		WC24960R	AC CORD	電 源 コ ー ド	H,A	05

*: New Parts

RANK: Japan only

DC ASSEMBLY L (DC Ass'y L)

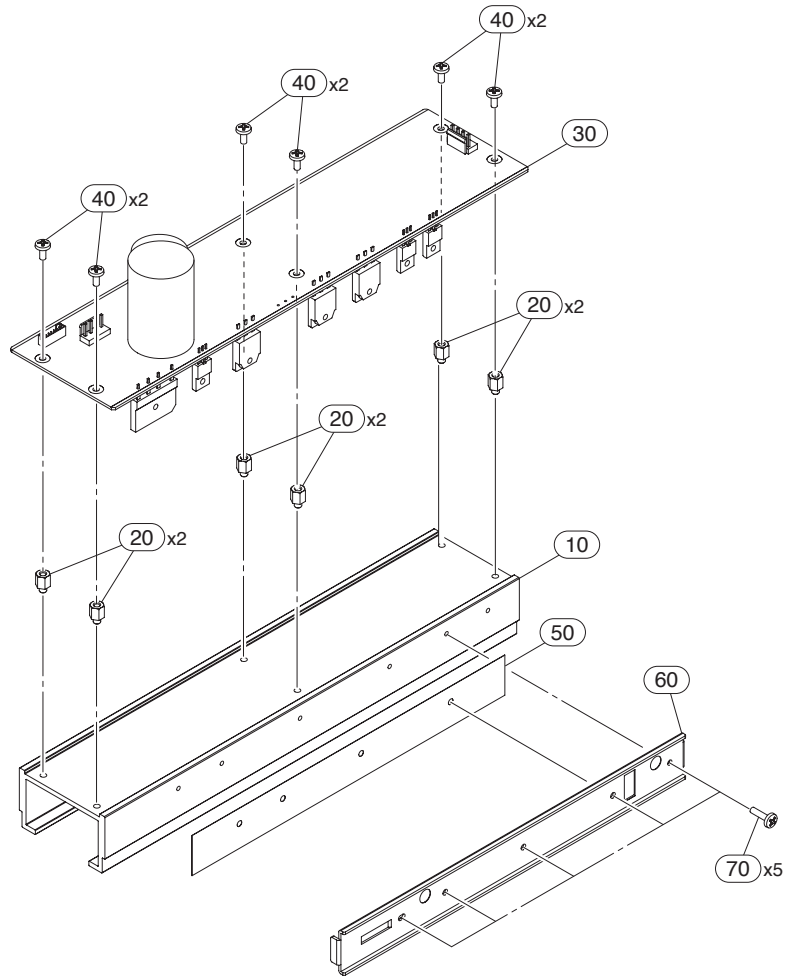

REF NO.	PART NO.	DESCRIPTION		部 品 名	REMARKS	QTY	RANK
*	WM163500	DC ASSEMBLY L		D C A s s ' y L	PW8		
10	--	DC ASSEMBLY L		D C A s s ' y L			
20	VD80740R	HEAT SINK	H=7.5 B=5.5	ヒ ー ト シ ン ク	(WM02310)	6	01
30	--	SUPPORT		支 柱			
		CIRCUIT BOARD	DC2 J	D C 2 シ ー ト	(WM18630)		
40	WE774000	INSULATION SHEET	3.0X6 MFZN2W3	小 ネ ジ + B I N D		6	01
50	V4641300	TRANSISTOR FIXING PLATE		放 熱 シ ー ト			06
*	WM151100	INSULATION SHEET		T R 押 え 金 具			
60	WE95290R	TRANSISTOR FIXING PLATE		小 ネ ジ + B I N D		5	01
70	WE95290R	INSULATION SHEET	3.0X10 MFZN2W3				

*: New Parts

RANK: Japan only

DC ASSEMBLY R (DC Ass'y R)

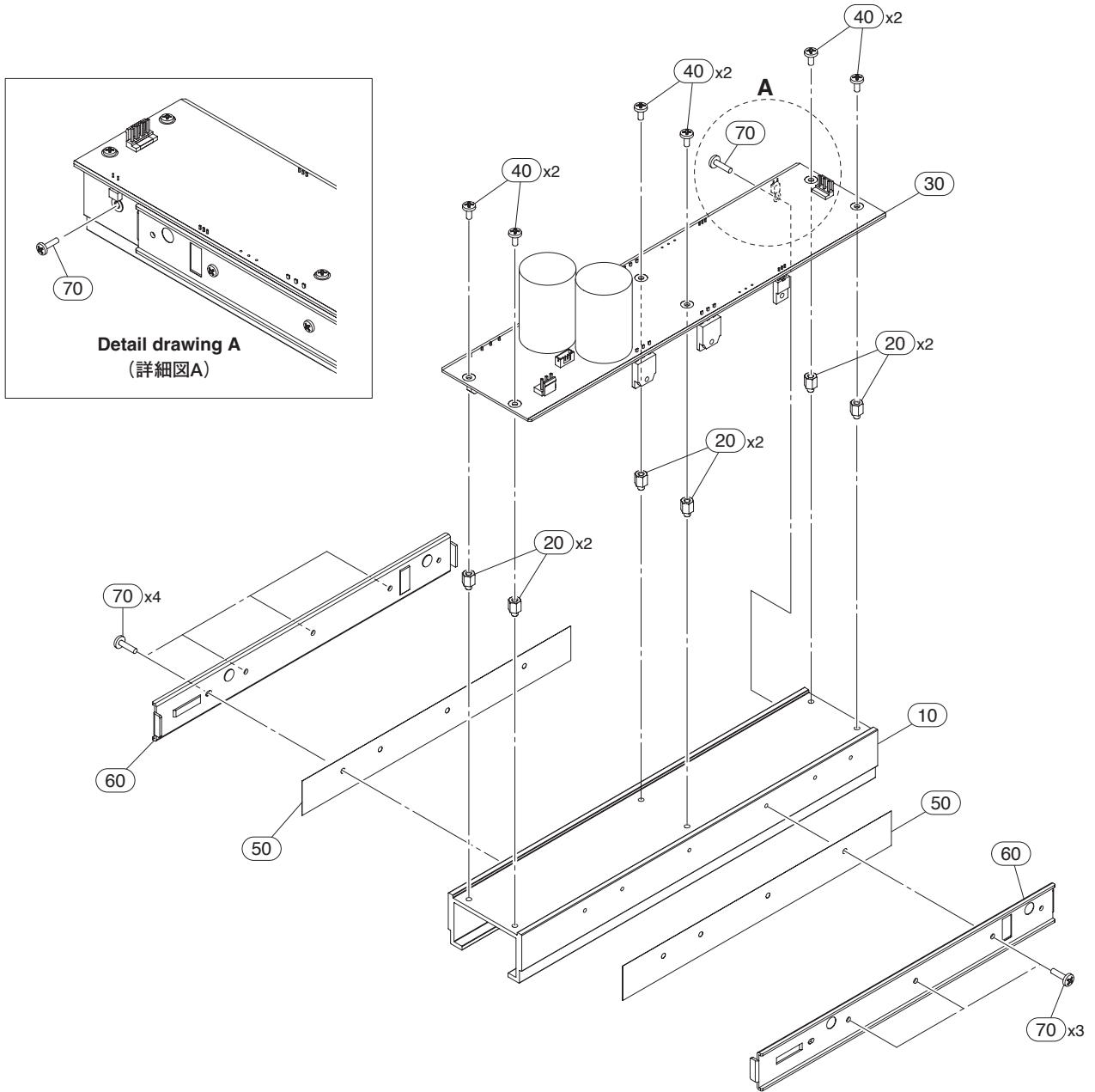

REF NO.	PART NO.	DESCRIPTION		部 品 名	REMARKS	QTY	RANK
*		DC ASSEMBLY R		D C A s s ' y R	PW8		
	10	DC ASSEMBLY R		D C A s s ' y R			
	20	HEAT SINK	H=7.5 B=5.5	ヒ ー ト シ ン ク	(WM02310)	6	01
	30	SUPPORT	DC1 J	支 柱	(WM18620)		
	40	CIRCUIT BOARD		D C 1 シ ー ト			
	40	BIND HEAD SCREW	3.0X6 MFZN2W3	小 ネ ジ + B I N D		6	01
	50	INSULATION SHEET		放 熱 シ ー ト		2	06
*	60	TRANSISTOR FIXING PLATE		T R 押 え 金 具		2	
	70	BIND HEAD SCREW	3.0X10 MFZN2W3	小 ネ ジ + B I N D		8	01

*: New Parts

RANK: Japan only

ELECTRICAL PARTS (電気部品)

AC1/AC2/AC3 and DC1/DC2

REF NO.	PART NO.	DESCRIPTION	部 品 名	REMARKS	QTY	RANK
		ELECTRICAL PARTS	電 気 部 品	PW8		
*	WM185300	CIRCUIT BOARD	AC1	A C 1 シ ー ト	J (WJ98670)(X8678C0)	
*	WM185600	CIRCUIT BOARD	AC1	A C 1 シ ー ト	U (WK64510)(X8678C0)	
*	WM185900	CIRCUIT BOARD	AC1	A C 1 シ ー ト	H,B,O,A (WK645600)(X8678C0)	
*	WM185400	CIRCUIT BOARD	AC2	A C 2 シ ー ト	J (WJ98670)(X8678C0)	
*	WM185700	CIRCUIT BOARD	AC2	A C 2 シ ー ト	U (WK64510)(X8678C0)	
*	WM186000	CIRCUIT BOARD	AC2	A C 2 シ ー ト	H,B,O,A (WK645600)(X8678C0)	
*	WM185500	CIRCUIT BOARD	AC3	A C 3 シ ー ト	J (WJ98670)(X8678C0)	
*	WM185800	CIRCUIT BOARD	AC3	A C 3 シ ー ト	U (WK64510)(X8678C0)	
*	WM186100	CIRCUIT BOARD	AC3	A C 3 シ ー ト	H,B,O,A (WK645600)(X8678C0)	
	--	CIRCUIT BOARD	DC1 J	D C 1 シ ー ト	(WJ98680,WM18620)(X8679D0)	
	--	CIRCUIT BOARD	DC2 J	D C 2 シ ー ト	(WJ98680,WM18630)(X8679D0)	
*	WM185300	CIRCUIT BOARD	AC1	A C 1 シ ー ト	J (WJ98670)(X8678C0)	
*	WM185600	CIRCUIT BOARD	AC1	A C 1 シ ー ト	U (WK64510)(X8678C0)	
*	WM185900	CIRCUIT BOARD	AC1	A C 1 シ ー ト	H,B,O,A (WK645600)(X8678C0)	
*	WM185400	CIRCUIT BOARD	AC2	A C 2 シ ー ト	J (WJ98670)(X8678C0)	
*	WM185700	CIRCUIT BOARD	AC2	A C 2 シ ー ト	U (WK64510)(X8678C0)	
*	WM186000	CIRCUIT BOARD	AC2	A C 2 シ ー ト	H,B,O,A (WK645600)(X8678C0)	
*	WM185500	CIRCUIT BOARD	AC3	A C 3 シ ー ト	J (WJ98670)(X8678C0)	
*	WM185800	CIRCUIT BOARD	AC3	A C 3 シ ー ト	U (WK64510)(X8678C0)	
*	WM186100	CIRCUIT BOARD	AC3	A C 3 シ ー ト	H,B,O,A (WK645600)(X8678C0)	
	--	JUMPER WIRE	0.55 TIN	ジ ャ ン パ ー 線	(VA07890)	42
	WC050700	FUSE HOLDER	CLIP EYF52BCY	ヒ ュ ー ズ ク リ ッ プ		2
	WD49480R	LED SPACER	BLACK	ス ペ ー サ L E D		4
△	C102	UR859100	ELECTROLYTIC CAPACITOR.	1000 35.0V RX TP	ケ ミ コ ン	
	C301	WC713800	CAPACITOR	1000P 400V J.U.C.S	規 格 認 定 コ ン	
	CN101	LB93203R	CONNECTOR BASE POST, TOP	VH 3P TE	ベ ー ス ポ ス ト	01
	CN102	LB93204R	CONNECTOR BASE POST, TOP	VH 4P TE	ベ ー ス ポ ス ト	01
	CN103	LB93203R	CONNECTOR BASE POST, TOP	VH 3P TE	ベ ー ス ポ ス ト	01
	CN104	LB932070	CONNECTOR BASE POST, TOP	VH 7P TE	ベ ー ス ポ ス ト	
	CN106	LB932090	CONNECTOR BASE POST, TOP	VH 9P TE	ベ ー ス ポ ス ト	01
	CN107	LB932090	CONNECTOR BASE POST, TOP	VH 9P TE	ベ ー ス ポ ス ト	01
	CN201	VB858600	CONNECTOR BASE POST, SIDE	PH 7P SE	ベ ー ス ポ ス ト	
	CN301	LB933040	CONNECTOR BASE POST, SIDE	VH 4P SE	ベ ー ス ポ ス ト	
*	D101	WD54390R	DIODE	1N4004 A0 TE-52	ダ イ オ ー ド	01
	D101	WP548300	DIODE	1N4004-F TE-52	ダ イ オ ー ド	
	D102	WD54390R	DIODE	1N4004 A0 TE-52	ダ イ オ ー ド	01
*	D102	WP548300	DIODE	1N4004-F TE-52	ダ イ オ ー ド	
	D103	VB941200	DIODE	1SS133,1SS176 TE	ダ イ オ ー ド	
	D104	VB941200	DIODE	1SS133,1SS176 TE	ダ イ オ ー ド	
△	F101	VK901600	FUSE	TL 250V 10.00A S	ヒ ュ ー ズ 2 5 0 V	J,U
△	F101	KB001760	FUSE	TL 250V 6.30A S	ヒ ュ ー ズ 2 5 0 V	H,B,O,A
	GT	CH004730	TUBE (GLASS)	ESG-1D 2.0 BL	ガ ラ ス チ ュ ー ブ	J
	J101	--	JUMPER WIRE	0.55 TIN	ジ ャ ン パ ー 線	U,H,B,O,A (VA07890)
	J102	--	JUMPER WIRE	0.55 TIN	ジ ャ ン パ ー 線	U,H,B,O,A (VA07890)
	LD201	WA09750R	LED, GREEN	HFG203PJ-3-00 GREE	L E D	
	LD202	WA09750R	LED, GREEN	HFG203PJ-3-00 GREE	L E D	
	LD203	WA09750R	LED, GREEN	HFG203PJ-3-00 GREE	L E D	
	LD204	WA09750R	LED, GREEN	HFG203PJ-3-00 GREE	L E D	
	Q101	V2797700	TRANSISTOR	2SC5395-T112-E/F	ト ラ ン ジ ス タ 2 S C	01
*	Q102	WK608600	TRANSISTOR	ISA1993AS1-T112-E/	ト ラ ン ジ ス タ	
*	-104	WK608600	TRANSISTOR	ISA1993AS1-T112-E/	ト ラ ン ジ ス タ	
	R101	HF75710R	CARBON RESISTOR 1/4W	10.0K 1/4 J AX TP	カ ー ボ ン 抵 抗	01
	R102	HF75733R	CARBON RESISTOR 1/4W	33.0K 1/4 J AX TP	カ ー ボ ン 抵 抗	01
	R103	HF75747R	CARBON RESISTOR 1/4W	47.0K 1/4 J AX TP	カ ー ボ ン 抵 抗	01
	R104	HF75747R	CARBON RESISTOR 1/4W	47.0K 1/4 J AX TP	カ ー ボ ン 抵 抗	01
	R105	HF75710R	CARBON RESISTOR 1/4W	10.0K 1/4 J AX TP	カ ー ボ ン 抵 抗	01
	R106	HF756470	CARBON RESISTOR 1/4W	4.7K 1/4 J AX TP	カ ー ボ ン 抵 抗	01
	R107	HF75733R	CARBON RESISTOR 1/4W	33.0K 1/4 J AX TP	カ ー ボ ン 抵 抗	01
	-109	HF75733R	CARBON RESISTOR 1/4W	33.0K 1/4 J AX TP	カ ー ボ ン 抵 抗	01
△	RY101	VZ00360R	RELAY	24V OSZ-SS-124DM8	リ レ ー 2 4 V	07
△	SW301	WE24830R	PUSH SWITCH	SY17-4-2(U1D1)/T U	プ ッ シ ュ S W	POWER ON/OFF
△	T101	X9423B00	POWER TRANSFORMER	DEN AN HOU A	電 源 ト ラ ン ス	J
△	T101	X9424B00	POWER TRANSFORMER	UL CSA A	電 源 ト ラ ン ス	U
△	T101	X9425B00	POWER TRANSFORMER	CE A	電 源 ト ラ ン ス	H,B,O,A
	TH101	WP914300	THERMISTOR	3D2-22LD 3ohm	サ ー ミ ス タ	J
	ZD101	VQ313000	ZENER DIODE	MTZ J 5.6B 5.6V TE	ツ ェ ナ ー ダ イ オ ー ド	01
	--	CIRCUIT BOARD	DC1 J	D C 1 シ ー ト	(WJ98680,WM18620)(X8679D0)	

*: New Parts

RANK: Japan only

DC1/DC2

REF NO.	PART NO.	DESCRIPTION	部 品 名	REMARKS	QTY	RANK
	--	CIRCUIT BOARD	DC2 J	D C 2 シ ー ト	(WJ98680,WM18630)(X8679D0)	
	--	JUMPER WIRE	0.55 TIN	ジ ャ ン パ ー 線	(VA07890)	68
	WC050700	FUSE HOLDER	CLIP EYF52BCY	ヒ ュ ー ズ ク リ ッ プ		8
* C101	WK624600	POLYESTER FILM CAPACITOR	0.3300 250V K ST	マ イ ラ ー コ ン		
* -104	WK624600	POLYESTER FILM CAPACITOR	0.3300 250V K ST	マ イ ラ ー コ ン		
* C105	WM061800	ELECTROLYTIC CAPASITOR	22000 35V SNAP-IN	ケ ミ コ ン		
* C106	WM061800	ELECTROLYTIC CAPASITOR	22000 35V SNAP-IN	ケ ミ コ ン		
C107	UA354470	POLYESTER FILM CAPACITOR	0.0470 50V J RX TP	マ イ ラ ー コ ン		
C107	UA654470	POLYESTER FILM CAPACITOR	0.0470 50V J RX TP	マ イ ラ ー コ ン		
C108	UA354470	POLYESTER FILM CAPACITOR	0.0470 50V J RX TP	マ イ ラ ー コ ン		
C108	UA654470	POLYESTER FILM CAPACITOR	0.0470 50V J RX TP	マ イ ラ ー コ ン		
C109	UA353220	POLYESTER FILM CAPACITOR	2200P 50V J RX TP	マ イ ラ ー コ ン		
C109	UA653220	POLYESTER FILM CAPACITOR	2200P 50V J RX TP	マ イ ラ ー コ ン		
C110	UA353220	POLYESTER FILM CAPACITOR	2200P 50V J RX TP	マ イ ラ ー コ ン		
C110	UA653220	POLYESTER FILM CAPACITOR	2200P 50V J RX TP	マ イ ラ ー コ ン		
C111	UR877470	ELECTROLYTIC CAPACITOR	47.00 63.0V RX TP	ケ ミ コ ン		
C112	UR877470	ELECTROLYTIC CAPACITOR	47.00 63.0V RX TP	ケ ミ コ ン		
C115	UR877470	ELECTROLYTIC CAPACITOR	47.00 63.0V RX TP	ケ ミ コ ン		
C116	UR877470	ELECTROLYTIC CAPACITOR	47.00 63.0V RX TP	ケ ミ コ ン		
* C201	WK624600	POLYESTER FILM CAPACITOR	0.3300 250V K ST	マ イ ラ ー コ ン		
* -204	WK624600	POLYESTER FILM CAPACITOR	0.3300 250V K ST	マ イ ラ ー コ ン		
* C205	WM061800	ELECTROLYTIC CAPASITOR	22000 35V SNAP-IN	ケ ミ コ ン		
* C206	WM062000	ELECTROLYTIC CAPASITOR	2200 100V SNAP-IN	ケ ミ コ ン		
C207	UA354470	POLYESTER FILM CAPACITOR	0.0470 50V J RX TP	マ イ ラ ー コ ン		
C207	UA654470	POLYESTER FILM CAPACITOR	0.0470 50V J RX TP	マ イ ラ ー コ ン		
C208	UA353220	POLYESTER FILM CAPACITOR	2200P 50V J RX TP	マ イ ラ ー コ ン		
C208	UA653220	POLYESTER FILM CAPACITOR	2200P 50V J RX TP	マ イ ラ ー コ ン		
C209	UR877470	ELECTROLYTIC CAPACITOR	47.00 63.0V RX TP	ケ ミ コ ン		
C212	UR89647R	ELECTROLYTIC CAPACITOR	4.7 100.0V RX TP	ケ ミ コ ン		01
C213	UA353220	POLYESTER FILM CAPACITOR	2200P 50V J RX TP	マ イ ラ ー コ ン		
C213	UA653220	POLYESTER FILM CAPACITOR	2200P 50V J RX TP	マ イ ラ ー コ ン		
C214	UR89647R	ELECTROLYTIC CAPACITOR	4.7 100.0V RX TP	ケ ミ コ ン		01
-217	UR89647R	ELECTROLYTIC CAPACITOR	4.7 100.0V RX TP	ケ ミ コ ン		01
C219	UR877470	ELECTROLYTIC CAPACITOR	47.00 63.0V RX TP	ケ ミ コ ン		
CN101	VB390200	CONNECTOR BASE POST, TOP	PH 6P TE	ベ ー ス ポ ス ト		01
CN102	LB93203R	CONNECTOR BASE POST, TOP	VH 3P TE	ベ ー ス ポ ス ト		01
CN103	LB93203R	CONNECTOR BASE POST, TOP	VH 3P TE	ベ ー ス ポ ス ト		01
CN104	VB38980R	CONNECTOR BASE POST, TOP	PH 2P TE	ベ ー ス ポ ス ト		01
CN201	LB93204R	CONNECTOR BASE POST, TOP	VH 4P TE	ベ ー ス ポ ス ト		01
CN202	VB39030R	CONNECTOR BASE POST, TOP	PH 7P TE	ベ ー ス ポ ス ト		01
CN203	LB93204R	CONNECTOR BASE POST, TOP	VH 4P TE	ベ ー ス ポ ス ト		01
CN204	VB390200	CONNECTOR BASE POST, TOP	PH 6P TE	ベ ー ス ポ ス ト		01
CN205	VB38980R	CONNECTOR BASE POST, TOP	PH 2P TE	ベ ー ス ポ ス ト		01
D101	VR14990R	DIODE STACK	D25XB60 25.0A 600V	ダ イ オ ー ド ス タ ッ ク		06
D102	VB941200	DIODE	1SS133,1SS176 TE	ダ イ オ ー ド		
-105	VB941200	DIODE	1SS133,1SS176 TE	ダ イ オ ー ド		
D106	WD54390R	DIODE	1N4004 A0 TE-52	ダ イ オ ー ド		01
D106	WP548300	DIODE	1N4004-F TE-52	ダ イ オ ー ド		
D107	WD54390R	DIODE	1N4004 A0 TE-52	ダ イ オ ー ド		01
D107	WP548300	DIODE	1N4004-F TE-52	ダ イ オ ー ド		
D108	WD88620R	DIODE	FMU-22S 10.0A 200V	D i ス タ ッ ク		
D108	WE23870R	TWIN DIODE	RF1001T2D 10.0A 20	ツ イン ダ イ オ ー ド		03
D109	WD88620R	DIODE STACK	FMU-22S 10.0A 200V	D i ス タ ッ ク		
D109	WE23870R	TWIN DIODE	RF1001T2D 10.0A 20	ツ イン ダ イ オ ー ド		03
D201	VR14990R	DIODE STACK	D25XB60 25.0A 600V	ダ イ オ ー ド ス タ ッ ク		06
D202	WD54390R	DIODE	1N4004 A0 TE-52	ダ イ オ ー ド		01
-205	WD54390R	DIODE	1N4004 A0 TE-52	ダ イ オ ー ド		01
D202	WP548300	DIODE	1N4004-F TE-52	ダ イ オ ー ド		
-205	WP548300	DIODE	1N4004-F TE-52	ダ イ オ ー ド		
D206	VB941200	DIODE	1SS133,1SS176 TE	ダ イ オ ー ド		
D207	VB941200	DIODE	1SS133,1SS176 TE	ダ イ オ ー ド		
D208	WD54390R	DIODE	1N4004 A0 TE-52	ダ イ オ ー ド		01
D208	WP548300	DIODE	1N4004-F TE-52	ダ イ オ ー ド		
D209	WD88620R	DIODE STACK	FMU-22S 10.0A 200V	D i ス タ ッ ク		
D209	WE23870R	TWIN DIODE	RF1001T2D 10.0A 20	ツ イン ダ イ オ ー ド		03
D211	WD54390R	DIODE	1N4004 A0 TE-52	ダ イ オ ー ド		01
D211	WP548300	DIODE	1N4004-F TE-52	ダ イ オ ー ド		
D212	WD54390R	DIODE	1N4004 A0 TE-52	ダ イ オ ー ド		01
D212	WP548300	DIODE	1N4004-F TE-52	ダ イ オ ー ド		
D213	VB941200	DIODE	1SS133,1SS176 TE	ダ イ オ ー ド		

*: New Parts

RANK: Japan only

DC1/DC2

REF NO.	PART NO.	DESCRIPTION	部 品 名	REMARKS	QTY	RANK
F102	V574250R	FUSE	TH 8.00A 250V	ヒューズ 2 5 0 V		01
F103	V574250R	FUSE	TH 8.00A 250V	ヒューズ 2 5 0 V		01
F201	KB000750	MINIATURE FUSE	TL 2.00AT S	ヒューズ 2 5 0 V		
F202	V574250R	FUSE	TH 8.00A 250V	ヒューズ 2 5 0 V		01
IC101	XC520A00	IC	UPC4570C-A	I C	OP AMP	
IC201	XC520A00	IC	UPC4570C-A	I C	OP AMP	
IC202	XC520A00	IC	UPC4570C-A	I C	OP AMP	
PR101	VM850400	POSITIVE THERMISTOR	PTFM04BG222Q2N34B0	ポ ジ ス タ		
Q102N	V5611000	PAIR TRANSISTOR	2SA1386A/2SC3519A	ペアトランジスタ		05
Q102P	V5611000	PAIR TRANSISTOR	2SA1386A/2SC3519A	ペアトランジスタ		05
Q103N	V5611000	PAIR TRANSISTOR	2SA1386A/2SC3519A	ペアトランジスタ		05
Q103P	V5611000	PAIR TRANSISTOR	2SA1386A/2SC3519A	ペアトランジスタ		05
Q104	VC614000	TRANSISTOR	2SB1274 R,S ST	トランジスタ 2 S B		
Q105	VC407900	TRANSISTOR	2SD1913 R,S ST	トランジスタ 2 S D		
Q106	V2797700	TRANSISTOR	2SC5395-T112-E/F	トランジスタ 2 S C		01
-109	V2797700	TRANSISTOR	2SC5395-T112-E/F	トランジスタ 2 S C		01
* Q110	WK608600	TRANSISTOR	ISA1993AS1-T112-E/	トランジスタ		
* -113	WK608600	TRANSISTOR	ISA1993AS1-T112-E/	トランジスタ		
* Q202	WK608700	TRANSISTOR	2SC3519A O,P,Y ST	トランジスタ 2 S C		
* Q203	WK608700	TRANSISTOR	2SC3519A O,P,Y ST	トランジスタ 2 S C		
Q204	VC614000	TRANSISTOR	2SB1274 R,S ST	トランジスタ 2 S B		
Q205	V2797700	TRANSISTOR	2SC5395-T112-E/F	トランジスタ 2 S C		01
-208	V2797700	TRANSISTOR	2SC5395-T112-E/F	トランジスタ 2 S C		01
* Q209	WK608700	TRANSISTOR	2SC3519A O,P,Y ST	トランジスタ 2 S C		
Q210	IC224030	TRANSISTOR	2240 GR,BL TP	トランジスタ 2 S C		
-214	IC224030	TRANSISTOR	2240 GR,BL TP	トランジスタ 2 S C		
Q215	VC407900	TRANSISTOR	2SD1913 R,S ST	トランジスタ 2 S D		
Q216	V2797700	TRANSISTOR	2SC5395-T112-E/F	トランジスタ 2 S C		01
* Q217	WK608600	TRANSISTOR	ISA1993AS1-T112-E/	トランジスタ		
Q218	VC614000	TRANSISTOR	2SB1274 R,S ST	トランジスタ 2 S B		
R101	HF75610R	CARBON RESISTOR 1/4W	1.0K 1/4 J AX TP	カーボン抵抗		01
-104	HF75610R	CARBON RESISTOR 1/4W	1.0K 1/4 J AX TP	カーボン抵抗		01
R106	HV754100	FLAME PROOF C. RESISTOR	10.0 1/4 J RX TP	不燃化カーボン抵抗		
R107	HV754100	FLAME PROOF C. RESISTOR	10.0 1/4 J RX TP	不燃化カーボン抵抗		
R109	HV754100	FLAME PROOF C. RESISTOR	10.0 1/4 J RX TP	不燃化カーボン抵抗		
R110	HV754100	FLAME PROOF C. RESISTOR	10.0 1/4 J RX TP	不燃化カーボン抵抗		
R111	HV755100	FLAME PROOF C. RESISTOR	100.0 1/4 J RX TP	不燃化カーボン抵抗		
R112	HV755100	FLAME PROOF C. RESISTOR	100.0 1/4 J RX TP	不燃化カーボン抵抗		
R114	HF75568R	CARBON RESISTOR 1/4W	680.0 1/4 J AX TP	カーボン抵抗		01
R115	HF75568R	CARBON RESISTOR 1/4W	680.0 1/4 J AX TP	カーボン抵抗		01
R117	HF75568R	CARBON RESISTOR 1/4W	680.0 1/4 J AX TP	カーボン抵抗		01
R118	HF75568R	CARBON RESISTOR 1/4W	680.0 1/4 J AX TP	カーボン抵抗		01
R119	VC32720R	METAL FILM RESISTOR 1/4W	2.2K 1/4 F YOKO52	金属被膜抵抗		01
R120	VC32720R	METAL FILM RESISTOR 1/4W	2.2K 1/4 F YOKO52	金属被膜抵抗		01
R122	VC329600	METAL FILM RESISTOR 1/4W	22.0K 1/4 F YOKO52	金属被膜抵抗		01
R123	VC329600	METAL FILM RESISTOR 1/4W	22.0K 1/4 F YOKO52	金属被膜抵抗		01
R125	VC329600	METAL FILM RESISTOR 1/4W	22.0K 1/4 F YOKO52	金属被膜抵抗		01
R126	VC329600	METAL FILM RESISTOR 1/4W	22.0K 1/4 F YOKO52	金属被膜抵抗		01
R127	HF75622R	CARBON RESISTOR 1/4W	2.2K 1/6 J AX TP	カーボン抵抗		01
R128	HF75622R	CARBON RESISTOR 1/4W	2.2K 1/6 J AX TP	カーボン抵抗		01
R129	VC32800R	METAL FILM RESISTOR 1/4W	4.7K 1/4 F YOKO52	金属被膜抵抗		01
R130	VC32800R	METAL FILM RESISTOR 1/4W	4.7K 1/4 F YOKO52	金属被膜抵抗		01
R131	VC326500	METAL FILM RESISTOR 1/4W	1.0K 1/4 F YOKO52	金属被膜抵抗		01
R132	VC326500	METAL FILM RESISTOR 1/4W	1.0K 1/4 F YOKO52	金属被膜抵抗		01
* R136	WM948000	CEMENT RESISTOR 5W	0.10 5W K ST 10MM	セメント抵抗		
* -141	WM948000	CEMENT RESISTOR 5W	0.10 5W K ST 10MM	セメント抵抗		
* R145	WM948000	CEMENT RESISTOR 5W	0.10 5W K ST 10MM	セメント抵抗		
* -150	WM948000	CEMENT RESISTOR 5W	0.10 5W K ST 10MM	セメント抵抗		
R151	HF756470	CARBON RESISTOR 1/4W	4.7K 1/4 J AX TP	カーボン抵抗		01
R152	HF756470	CARBON RESISTOR 1/4W	4.7K 1/4 J AX TP	カーボン抵抗		01
R153	HV75422R	FLAME PROOF C. RESISTOR	22.0 1/4 J RX TP	不燃化カーボン抵抗		01
R154	HV75422R	FLAME PROOF C. RESISTOR	22.0 1/4 J RX TP	不燃化カーボン抵抗		01
R155	HF75568R	CARBON RESISTOR 1/4W	680.0 1/4 J AX TP	カーボン抵抗		01
R156	HF75568R	CARBON RESISTOR 1/4W	680.0 1/4 J AX TP	カーボン抵抗		01
R157	HF75633R	CARBON RESISTOR 1/4W	3.3K 1/4 J AX TP	カーボン抵抗		01
R158	HF75633R	CARBON RESISTOR 1/4W	3.3K 1/4 J AX TP	カーボン抵抗		01
R159	HF75710R	CARBON RESISTOR 1/4W	10.0K 1/4 J AX TP	カーボン抵抗		01
R160	HF75710R	CARBON RESISTOR 1/4W	10.0K 1/4 J AX TP	カーボン抵抗		01
R161	HF75810R	CARBON RESISTOR 1/4W	100.0K 1/4 J AX TP	カーボン抵抗		01
R162	HF75810R	CARBON RESISTOR 1/4W	100.0K 1/4 J AX TP	カーボン抵抗		01

*: New Parts

RANK: Japan only

DC1/DC2

REF NO.	PART NO.	DESCRIPTION	部 品 名	REMARKS	QTY	RANK
R201	HF75610R	CARBON RESISTOR 1/4W	1.0K 1/4 J AX TP	力 ー ボ ン 抵 抗		01
R202	HF75610R	CARBON RESISTOR 1/4W	1.0K 1/4 J AX TP	力 ー ボ ン 抵 抗		01
R204	HV754100	FLAME PROOF C. RESISTOR	10.0 1/4 J RX TP	不 燃 化 力 ー ボ ン 抵 抗		
R205	HV754100	FLAME PROOF C. RESISTOR	10.0 1/4 J RX TP	不 燃 化 力 ー ボ ン 抵 抗		
R206	HV755100	FLAME PROOF C. RESISTOR	100.0 1/4 J RX TP	不 燃 化 力 ー ボ ン 抵 抗		
R208	HF75568R	CARBON RESISTOR 1/4W	680.0 1/4 J AX TP	力 ー ボ ン 抵 抗		01
R209	HF75568R	CARBON RESISTOR 1/4W	680.0 1/4 J AX TP	力 ー ボ ン 抵 抗		01
R210	HF75810R	CARBON RESISTOR 1/4W	100.0K 1/4 J AX TP	力 ー ボ ン 抵 抗		01
R211	VC327000	METAL FILM RESISTOR 1/4W	1.8K 1/4 F YOKO52	金 属 被 膜 抵 抗		
R212	HF75622R	CARBON RESISTOR 1/4W	2.2K 1/6 J AX TP	力 ー ボ ン 抵 抗		01
R213	VC32780R	METAL FILM RESISTOR 1/4W	3.9K 1/4 F YOKO52	金 属 被 膜 抵 抗		01
R214	VC32680R	METAL FILM RESISTOR 1/4W	1.5K 1/4 F YOKO52	金 属 被 膜 抵 抗		
R216	VC32920R	METAL FILM RESISTOR 1/4W	15.0K 1/4 F YOKO52	金 属 被 膜 抵 抗		01
R217	VC32920R	METAL FILM RESISTOR 1/4W	15.0K 1/4 F YOKO52	金 属 被 膜 抵 抗		01
R218	HF756470	CARBON RESISTOR 1/4W	4.7K 1/4 J AX TP	力 ー ボ ン 抵 抗		01
R222	WM948000	CEMENT RESISTOR 5W	0.10 5W K ST 10MM	セ メ ン ト 抵 抗		
-227	WM948000	CEMENT RESISTOR 5W	0.10 5W K ST 10MM	セ メ ン ト 抵 抗		
R228	HF75568R	CARBON RESISTOR 1/4W	680.0 1/4 J AX TP	力 ー ボ ン 抵 抗		01
R229	HF75710R	CARBON RESISTOR 1/4W	10.0K 1/4 J AX TP	力 ー ボ ン 抵 抗		01
R230	HF75633R	CARBON RESISTOR 1/4W	3.3K 1/4 J AX TP	力 ー ボ ン 抵 抗		01
R231	HF756180	CARBON RESISTOR 1/4W	1.8K 1/4 J AX TP	力 ー ボ ン 抵 抗		01
-233	HF756180	CARBON RESISTOR 1/4W	1.8K 1/4 J AX TP	力 ー ボ ン 抵 抗		01
R234	HV755100	FLAME PROOF C. RESISTOR	100.0 1/4 J RX TP	不 燃 化 力 ー ボ ン 抵 抗		
R235	HV753220	FLAME PROOF C. RESISTOR	2.2 1/4 J RX TP	不 燃 化 力 ー ボ ン 抵 抗		
-238	HV753220	FLAME PROOF C. RESISTOR	2.2 1/4 J RX TP	不 燃 化 力 ー ボ ン 抵 抗		
R239	HF75610R	CARBON RESISTOR 1/4W	1.0K 1/4 J AX TP	力 ー ボ ン 抵 抗		01
R240	HF75810R	CARBON RESISTOR 1/4W	100.0K 1/4 J AX TP	力 ー ボ ン 抵 抗		01
R241	HF75622R	CARBON RESISTOR 1/4W	2.2K 1/6 J AX TP	力 ー ボ ン 抵 抗		01
R242	HF756470	CARBON RESISTOR 1/4W	4.7K 1/4 J AX TP	力 ー ボ ン 抵 抗		01
R243	HF75710R	CARBON RESISTOR 1/4W	10.0K 1/4 J AX TP	力 ー ボ ン 抵 抗		01
R244	HF75656R	CARBON RESISTOR 1/4W	5.6K 1/4 J AX TP	力 ー ボ ン 抵 抗		01
R245	HF75656R	CARBON RESISTOR 1/4W	5.6K 1/4 J AX TP	力 ー ボ ン 抵 抗		01
R246	HF75622R	CARBON RESISTOR 1/4W	2.2K 1/6 J AX TP	力 ー ボ ン 抵 抗		01
R247	HV755100	FLAME PROOF C. RESISTOR	100.0 1/4 J RX TP	不 燃 化 力 ー ボ ン 抵 抗		
R248	HF75610R	CARBON RESISTOR 1/4W	1.0K 1/4 J AX TP	力 ー ボ ン 抵 抗		01
R249	HF75710R	CARBON RESISTOR 1/4W	10.0K 1/4 J AX TP	力 ー ボ ン 抵 抗		01
R250	VC32920R	METAL FILM RESISTOR 1/4W	15.0K 1/4 F YOKO52	金 属 被 膜 抵 抗		01
R251	VC32920R	METAL FILM RESISTOR 1/4W	15.0K 1/4 F YOKO52	金 属 被 膜 抵 抗		01
R252	VC32780R	METAL FILM RESISTOR 1/4W	3.9K 1/4 F YOKO52	金 属 被 膜 抵 抗		01
R253	HV756100	FLAME PROOF C. RESISTOR	1.0K 1/4 J RX TP	不 燃 化 力 ー ボ ン 抵 抗		
-255	HV756100	FLAME PROOF C. RESISTOR	1.0K 1/4 J RX TP	不 燃 化 力 ー ボ ン 抵 抗		
R256	HF75610R	CARBON RESISTOR 1/4W	1.0K 1/4 J AX TP	力 ー ボ ン 抵 抗		01
R257	HF75610R	CARBON RESISTOR 1/4W	1.0K 1/4 J AX TP	力 ー ボ ン 抵 抗		01
R258	VC32920R	METAL FILM RESISTOR 1/4W	15.0K 1/4 F YOKO52	金 属 被 膜 抵 抗		01
R259	HF75682R	CARBON RESISTOR 1/4W	8.2K 1/4 J AX TP	力 ー ボ ン 抵 抗		01
R260	HF75682R	CARBON RESISTOR 1/4W	8.2K 1/4 J AX TP	力 ー ボ ン 抵 抗		01
R261	HF75522R	CARBON RESISTOR 1/4W	220.0 1/4 J AX TP	力 ー ボ ン 抵 抗		01
R262	HF75522R	CARBON RESISTOR 1/4W	220.0 1/4 J AX TP	力 ー ボ ン 抵 抗		01
ZD101	VQ313000	ZENER DIODE	MTZ J 5.6B 5.6V TE	ツ ェ ナ ー ダイ オード		01
ZD102	VQ313000	ZENER DIODE	MTZ J 5.6B 5.6V TE	ツ ェ ナ ー ダイ オード		01
ZD103	VQ55450R	ZENER DIODE	MTZ J 8.2B 8.2V TE	ツ ェ ナ ー ダイ オード		01
ZD104	VQ55450R	ZENER DIODE	MTZ J 8.2B 8.2V TE	ツ ェ ナ ー ダイ オード		01
ZD105	VQ556000	ZENER DIODE	MTZ J 15B 15.0V TE	ツ ェ ナ ー ダイ オード		06
ZD106	VQ313000	ZENER DIODE	MTZ J 5.6B 5.6V TE	ツ ェ ナ ー ダイ オード		01
ZD107	VQ556000	ZENER DIODE	MTZ J 15B 15.0V TE	ツ ェ ナ ー ダイ オード		06
ZD108	VQ313000	ZENER DIODE	MTZ J 5.6B 5.6V TE	ツ ェ ナ ー ダイ オード		01
ZD201	VQ313000	ZENER DIODE	MTZ J 5.6B 5.6V TE	ツ ェ ナ ー ダイ オード		01
-204	VQ313000	ZENER DIODE	MTZ J 5.6B 5.6V TE	ツ ェ ナ ー ダイ オード		01
ZD205	VQ555500	ZENER DIODE	MTZ J 12B 12.0V TE	ツ ェ ナ ー ダイ オード		01
ZD207	VQ556000	ZENER DIODE	MTZ J 15B 15.0V TE	ツ ェ ナ ー ダイ オード		06
ZD208	VQ313000	ZENER DIODE	MTZ J 5.6B 5.6V TE	ツ ェ ナ ー ダイ オード		01
ZD209	VQ313000	ZENER DIODE	MTZ J 5.6B 5.6V TE	ツ ェ ナ ー ダイ オード		01
ZD210	VQ55750R	ZENER DIODE	MTZ J 24B 24.0V TE	ツ ェ ナ ー ダイ オード		01
ZD211	VQ55750R	ZENER DIODE	MTZ J 24B 24.0V TE	ツ ェ ナ ー ダイ オード		01
ZD212	VK573000	ZENER DIODE	MTZ J 4.7B 4.7V TE	ツ ェ ナ ー ダイ オード		01
ZD213	VQ313000	ZENER DIODE	MTZ J 5.6B 5.6V TE	ツ ェ ナ ー ダイ オード		01
ZD214	VQ556000	ZENER DIODE	MTZ J 15B 15.0V TE	ツ ェ ナ ー ダイ オード		06
-217	VQ556000	ZENER DIODE	MTZ J 15B 15.0V TE	ツ ェ ナ ー ダイ オード		06
ZD218	VQ555700	ZENER DIODE	MTZ J 13B 13.0V TE	ツ ェ ナ ー ダイ オード		

*: New Parts

RANK: Japan only

POWER SUPPLY PW8 CIRCUIT DIAGRAM

■ CONTENTS (目次)

BLOCK DIAGRAM (ブロックダイアグラム)	3
CIRCUIT DIAGRAM (回路図)	
AC1	4
AC2	4
AC3	4
DC1	5
DC2	6

Note: See parts list for details of circuit board component parts.

注： シートの部品詳細はパーツリストをご参照ください。

■ WARNING

Components having special characteristics are marked  and must be replaced with parts having specification equal to those originally installed.

 印の部品は、安全を維持するために重要な部品です。
交換する場合は、安全のために必ず指定の部品をご使用ください。

■ BLOCK DIAGRAM (PW8)

PW8

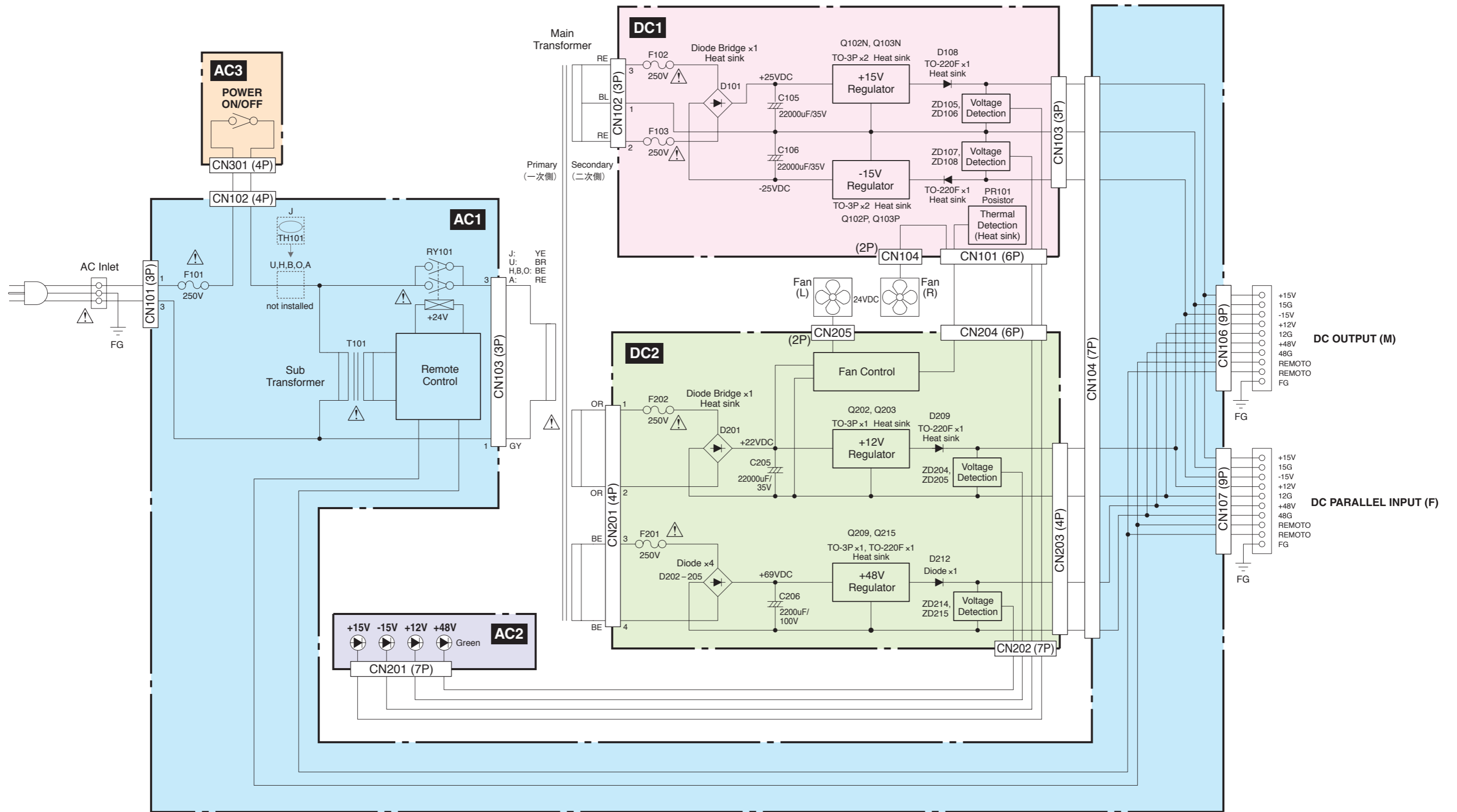

AC1, AC2, AC3 CIRCUIT DIAGRAM (PW8)

PW8

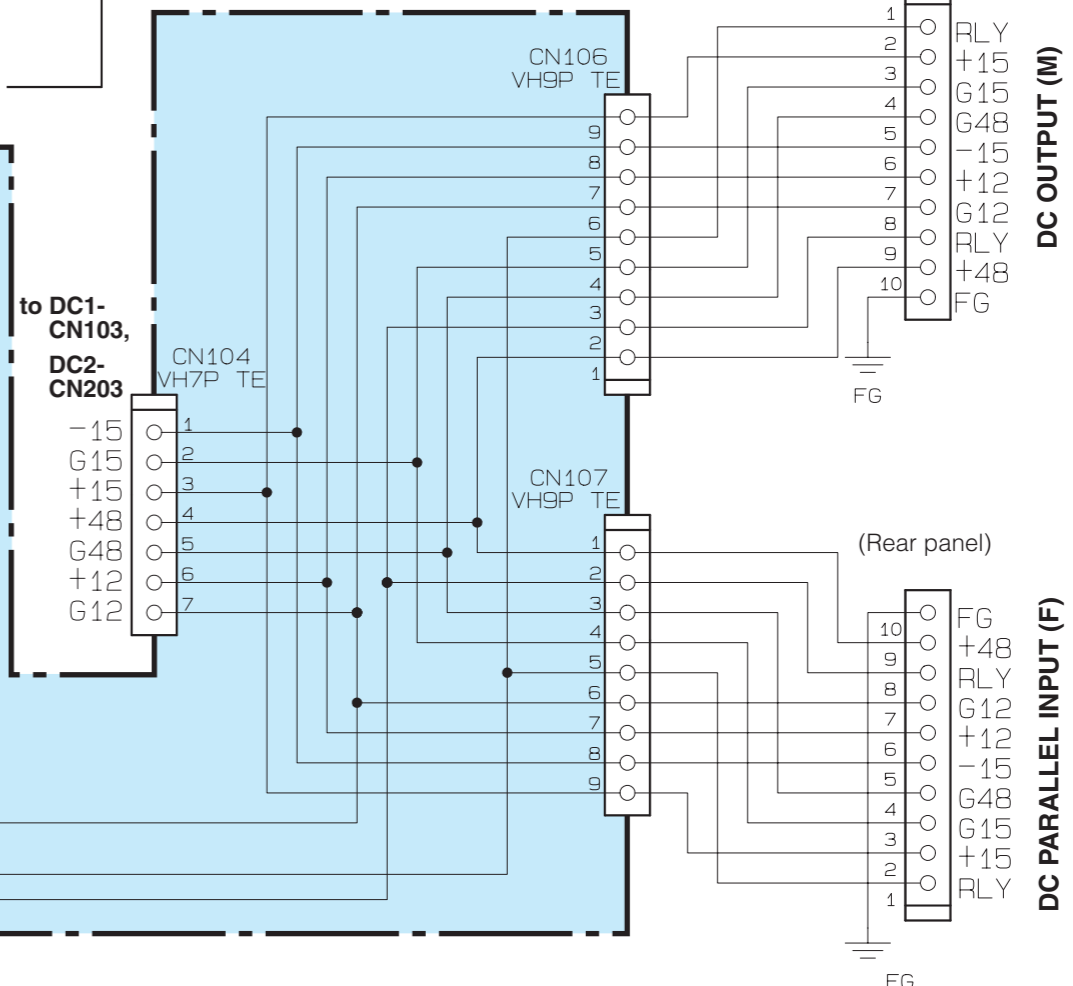
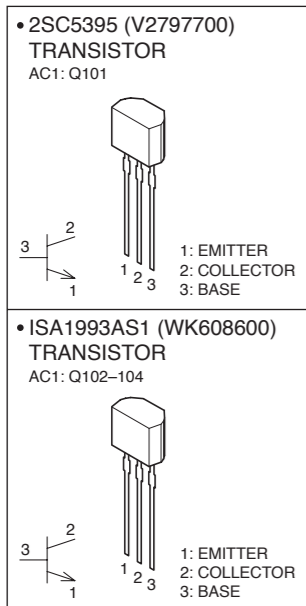
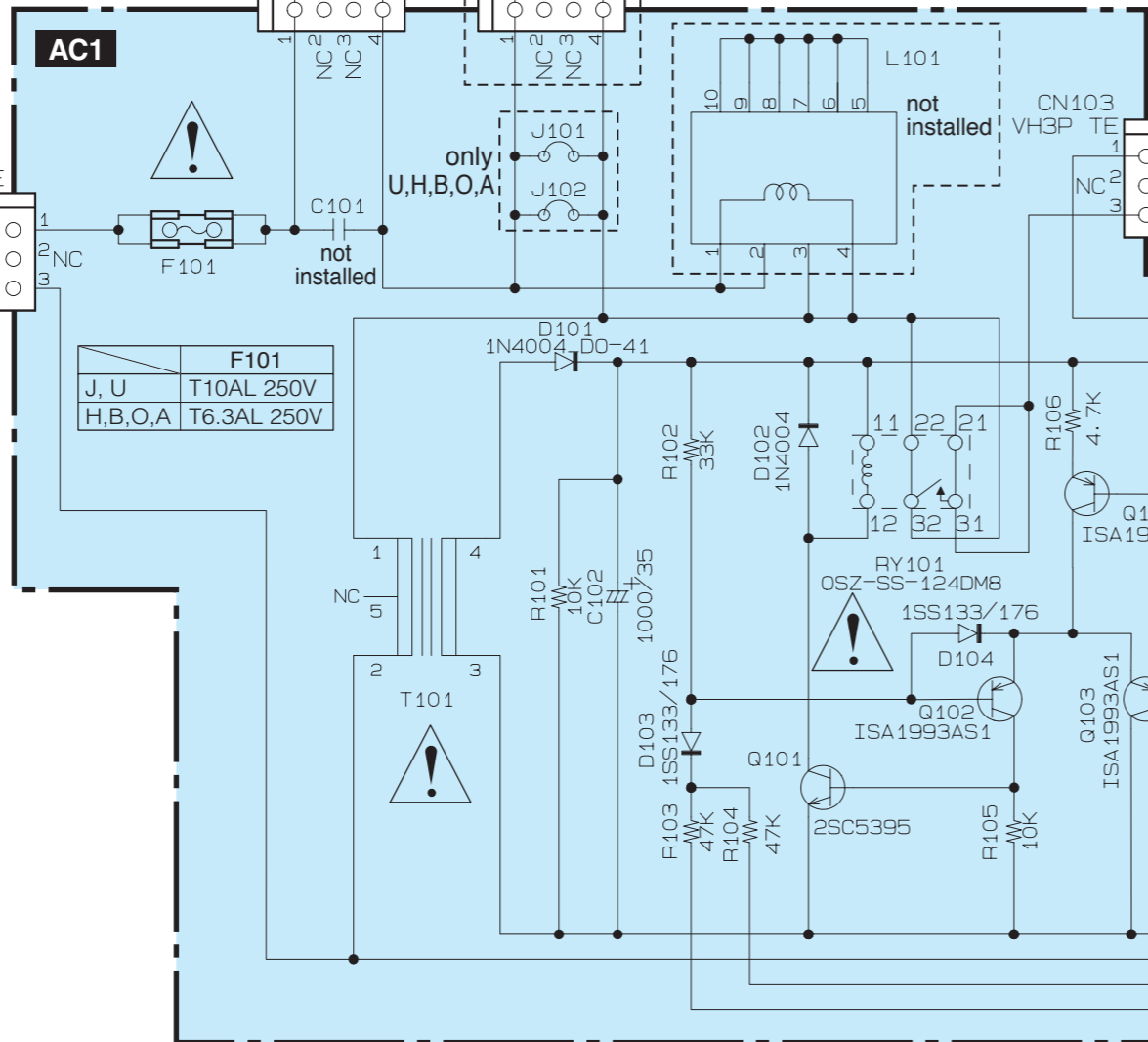
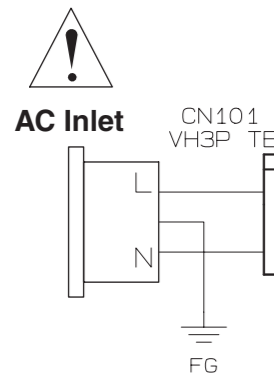
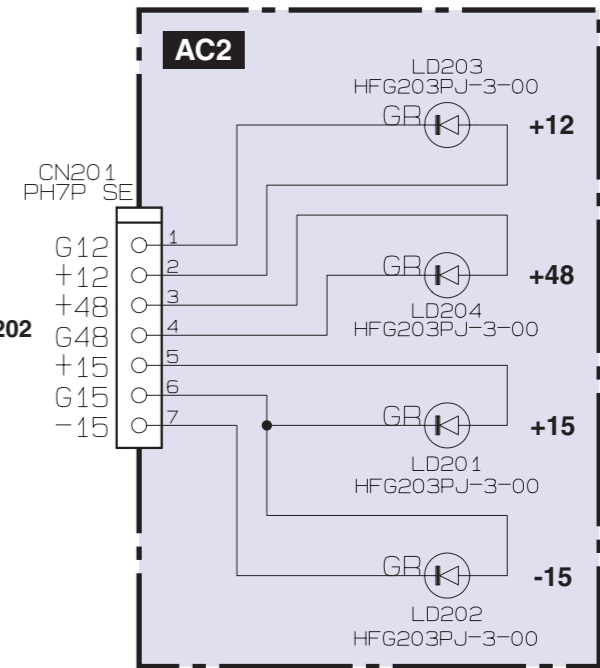
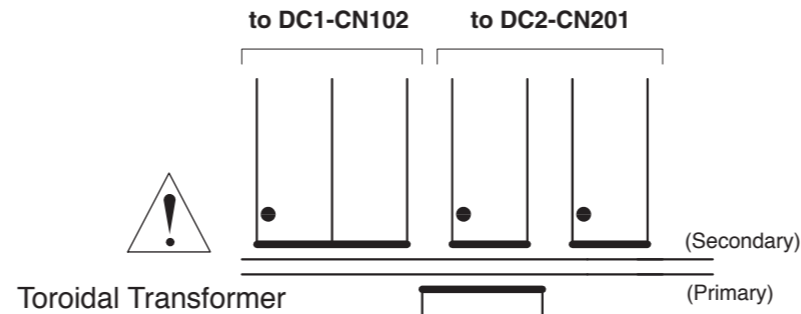
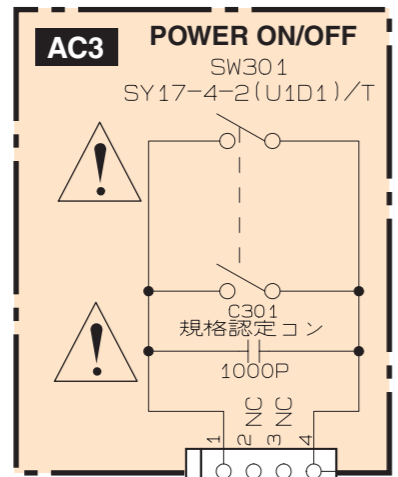

DC1 CIRCUIT DIAGRAM (PW8)

PW8

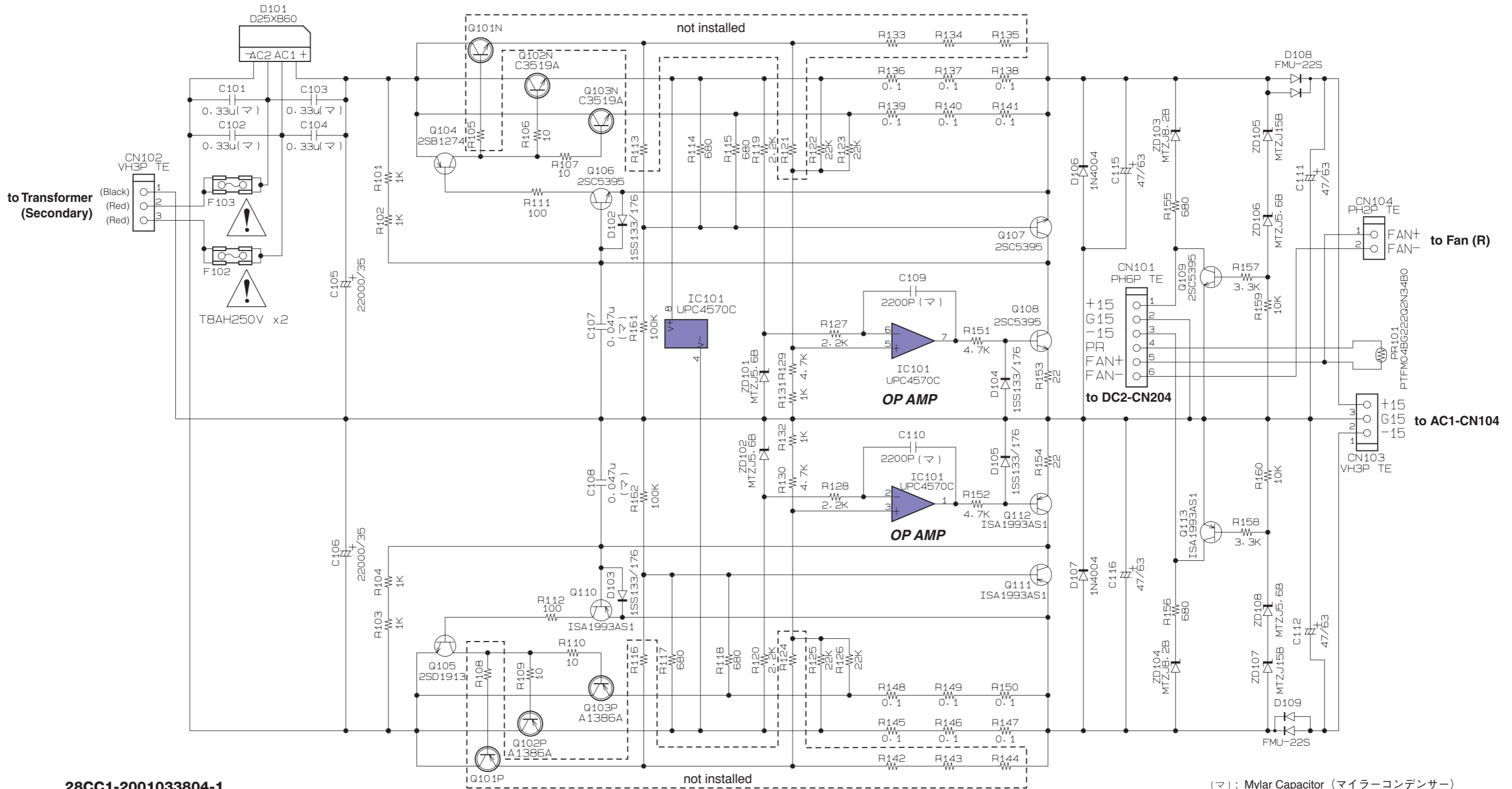

28CC1-2001033804-1

(マ) : Mylar Capacitor (マイラーコンデンサー)

<p>• D25XB60 (VR14990R) DIODE STACK 25.0A 600V DC1: D101</p>	<p>• FMU-22S (WD88620R) DIODE STACK 10A 200V DC1: D108, D109</p>	<p>• 2SC5395 (V2797700) TRANSISTOR DC1: Q106-109</p> <p>1: EMITTER 2: COLLECTOR 3: BASE</p>	<p>• 2SD1913 (VC407900) TRANSISTOR DC1: Q105</p> <p>1: BASE 2: COLLECTOR 3: EMITTER</p>	<p>• 2SB1274 (VC614000) TRANSISTOR DC1: Q104</p> <p>1: BASE 2: COLLECTOR 3: EMITTER</p>	<p>• ISA1993AS1 (WK608600) TRANSISTOR DC1: Q110-113</p> <p>1: EMITTER 2: COLLECTOR 3: BASE</p>	<p>• 2SA1386A/2SC3519A (V5611000) PAIR TRANSISTOR DC1: Q102N, Q102P, Q103N, Q103P</p> <p>2SA1386A (PNP) 1: BASE 2: COLLECTOR 3: EMITTER</p> <p>2SC3519A (NPN) 1: BASE 2: COLLECTOR 3: EMITTER</p>
--	--	---	---	---	--	---

DC2 CIRCUIT DIAGRAM (PW8)

PW8

• D25XB60 (VR14990R)
DIODE STACK 25.0A 600V
DC2: D201

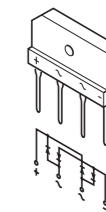

• FMU-22S (WD88620R)
DIODE STACK 10A 200V
DC2: D209



• 2SC2240 (IC224030)
TRANSISTOR
DC2: Q210-214

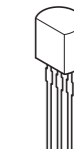

1: EMITTER
2: COLLECTOR
3: BASE

• 2SC5395 (V2797700)
TRANSISTOR
DC2: Q205-208, Q216



1: EMITTER
2: COLLECTOR
3: BASE

• 2SD1913 (VC407900)
TRANSISTOR
DC2: Q215

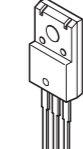

1: BASE
2: COLLECTOR
3: EMITTER

• 2SB1274 (VC614000)
TRANSISTOR
DC2: Q204, Q218

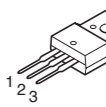

1: BASE
2: COLLECTOR
3: EMITTER

• ISA193AS1 (WK608600)
TRANSISTOR
DC2: Q217

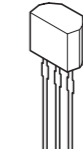

1: EMITTER
2: COLLECTOR
3: BASE

• 2SC3519A (WK608700)
TRANSISTOR
DC2: Q202, Q203, Q209



1: BASE
2: COLLECTOR
3: EMITTER

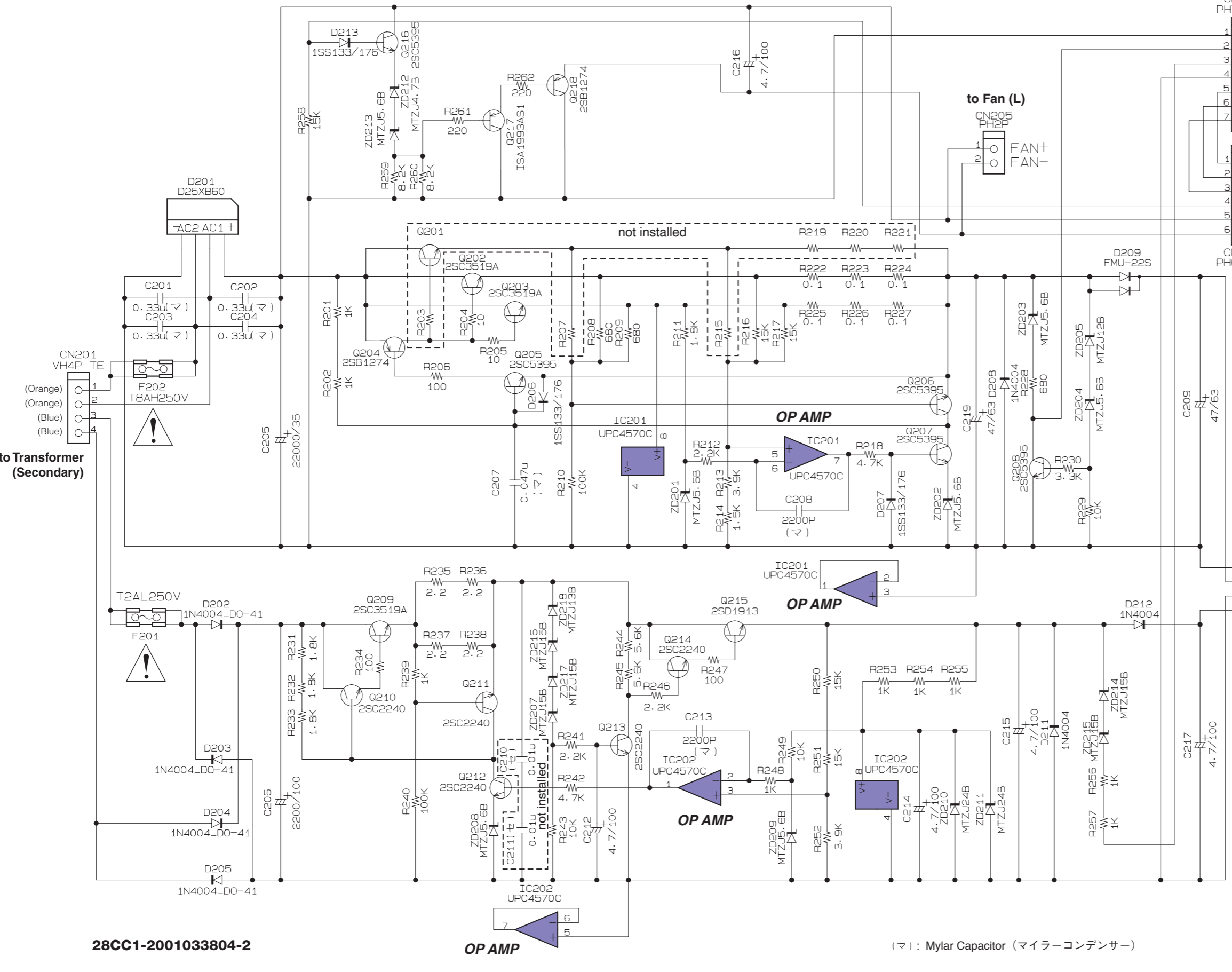

to AC2-CN201

to DC1-CN101

to AC1-CN104

to Fan (L)

to Transformer (Secondary)

28CC1-2001033804-2

OP AMP

OP AMP

OP AMP

OP AMP

(マ) : Mylar Capacitor (マイラーコンデンサー)

POWER SUPPLY LINK CABLE

PSL1010

PARTS LIST

Notes : DESTINATION ABBREVIATIONS

A : Australian model	M : South African model
B : British model	O : Chinese model
C : Canadian model	Q : South-east Asia model
D : German model	T : Taiwan model
E : European model	U : U.S.A. model
F : French model	V : General export model (110V)
H : North European model	W : General export model (220V)
I : Indonesian model	N,X: General export model
J : Japanese model	Y : Export model
K : Korean model	

- The numbers "QTY" show quantities for each unit.
- The parts with "--" in "PART NO." are not available as spare parts.
- This mark "}" in the REMARKS column means these parts are interchangeable.
- The second letter of the shaded (■) part number is O, not zero.
- The second letter of the shaded (■) part number is I, not one.
- 部品価格ランクは、変更になることがあります。
- QTY 欄に記されている数字は、各ユニット当たりの使用個数です。
- PART NO. が "--" の部品は、サービス用部品として準備されておりません。
- REMARKS 欄の 「}」 マークの部品は、併用部品です。
- 網掛けの付いた PART NO. の 2 番目の文字は「ゼロ」ではなく、「オー」です。
- 網掛けの付いた PART NO. の 2 番目の文字は「イチ」ではなく、「アイ」です。

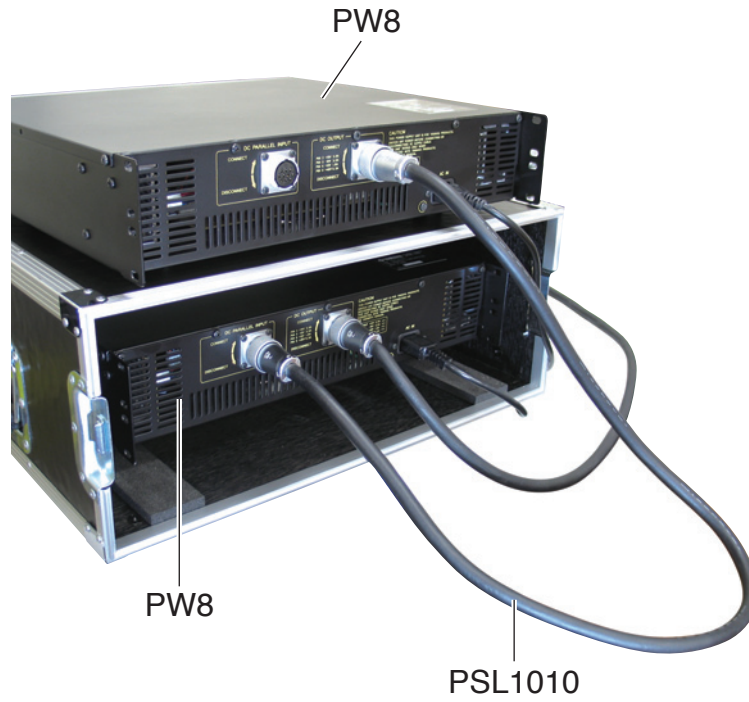

■ PARTS LIST (パーツリスト)

REF NO.	PART NO.	DESCRIPTION		部 品 名	REMARKS	QTY	RANK
* 20	-- WM500100	COMPLETE ASSEMBLY COMPLETE ASSEMBLY POWER SUPPLY CABLE	Y MH(S)	同 梱 品 セ ッ ト 同 梱 品 セ ッ ト 電 源 ケ ー ブ ル	PSL1010 (WM95160)		

*: New Parts

RANK: Japan only